

Guide d'utilisation de la station de travail mobile Dell Precision™ M90

[Recherche d'informations](#)

[À propos de votre ordinateur](#)

[Transfert d'informations vers un nouvel ordinateur](#)

[Utilisation d'une batterie](#)

[Utilisation du clavier et de la tablette tactile](#)

[Utilisation de l'écran](#)

[Utilisation du multimédia](#)

[Utilisation des réseaux](#)

[Utilisation des cartes](#)

[Sécurisation de votre ordinateur](#)

[Dépannage](#)

[Programme de configuration du système](#)

[Réinstallation du logiciel](#)

[Ajout et remplacement de pièces](#)

[Dell™ QuickSet](#)

[Voyager avec votre ordinateur](#)

[Obtention d'aide](#)

[Caractéristiques](#)

[Annexe](#)

[Glossaire](#)



REMARQUE : Une REMARQUE indique une information importante qui peut vous aider à mieux utiliser votre ordinateur.



AVIS : Un AVIS vous avertit d'un risque de dommage matériel ou de perte de données et vous indique comment éviter le problème.



PRÉCAUTION : Une PRÉCAUTION indique un risque potentiel de dommages matériels ou corporels, ou de mort.

Pour obtenir la liste complète des abréviations et des sigles, reportez-vous au à la section [Glossaire](#).

Si vous avez acheté un ordinateur Dell™ série n, aucune des références faites dans ce document aux systèmes d'exploitation Microsoft® Windows® n'est applicable.

Les informations contenues dans ce document sont sujettes à modification sans préavis.

© 2006 Dell Inc. Tous droits réservés.

La reproduction de ce document, de quelque manière que ce soit, sans l'autorisation écrite de Dell Inc. est strictement interdite.

Marques utilisées dans ce document : Dell, le logo DELL, Inspiron, Dell Precision, Dimension, OptiPlex, Latitude, PowerEdge, PowerConnect, PowerVault, PowerApp, Dell TravelLite, ExpressCharge, Undock & Go et Strike Zone sont des marques de Dell Inc. ; Intel est une marque déposée et Core est une marque d'Intel Corporation ; Microsoft, Outlook et Windows sont des marques déposées de Microsoft Corporation ; Bluetooth est une marque déposée appartenant à Bluetooth SIG, Inc. et est utilisée par Dell sous licence ; EMC est une marque déposée d'EMC Corporation ; ENERGY STAR est une marque déposée de l'U.S. Environmental Protection Agency (Agence américaine pour la protection de l'environnement).

D'autres marques et noms commerciaux peuvent être utilisés dans ce document pour faire référence aux entités se réclamant de ces marques et de ces noms ou à leurs produits. Dell Inc. rejette tout intérêt propriétaire dans les marques et les noms commerciaux autres que les siens.

Modèle PP05XA

Janvier 2006 Réf. ND244 Rév. A00

[Retour à la page du sommaire](#)

À propos de votre ordinateur

Guide d'utilisation du Dell Precision™ M90

- [Détermination de la configuration de votre ordinateur](#)
- [Vue frontale](#)
- [Vue du côté gauche](#)
- [Vue du côté droit](#)
- [Vue arrière](#)
- [Vue de dessous](#)

Détermination de la configuration de votre ordinateur

Selon vos sélections lors de son achat, votre ordinateur est doté de différentes configurations de contrôleur vidéo. Pour connaître la configuration du contrôleur vidéo de votre ordinateur :

1. Accédez au Centre d'aide et de support de Windows. Pour obtenir des instructions, reportez-vous à la section [Centre d'aide et de support de Windows](#).
2. Sous **Choisissez une tâche**, cliquez sur **Utiliser les Outils pour afficher des informations sur votre ordinateur et diagnostiquer les problèmes**.
3. Sous **Informations sur le poste de travail**, sélectionnez **Matériel**.

L'écran **Informations sur le poste de travail - Matériel** contient des informations sur le type de contrôleur vidéo installé sur votre ordinateur, ainsi que sur les autres types de composants matériels.

Vue frontale

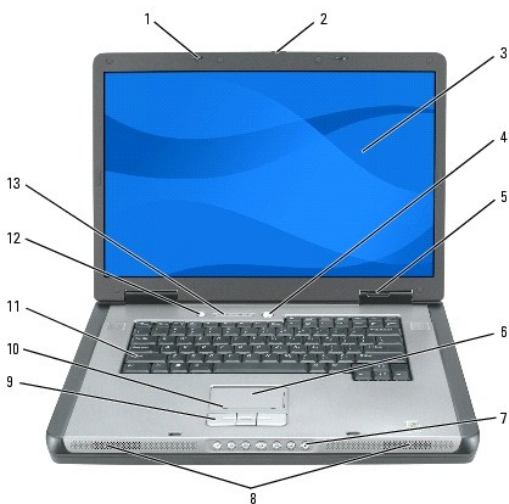

1	loquets de l'écran (2)	6	tablette tactile	11	clavier
2	loquet de fermeture de l'écran	7	boutons de commande multimédia	12	bouton multimédia
3	écran	8	haut-parleurs (2)	13	clavier et voyants d'état du sans fil
4	bouton d'alimentation	9	boutons de la tablette tactile		
5	voyants d'état de l'appareil	10	zone de défilement de la tablette tactile		

loquets de l'écran — Maintiennent l'écran fermé.





loquet de fermeture de l'écran — Faites glisser le loquet pour déverrouiller et ouvrir l'écran.

écran — Pour plus d'informations sur l'écran, reportez-vous à la section [Utilisation de l'écran](#).

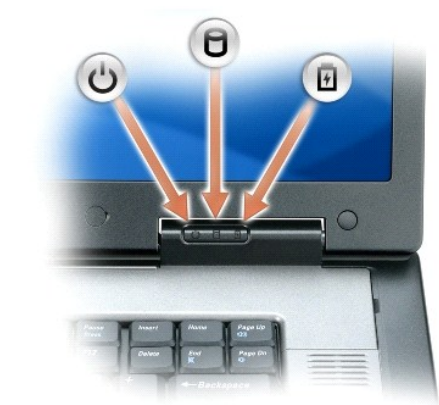
bouton d'alimentation — Appuyez sur le bouton d'alimentation pour allumer l'ordinateur ou pour activer/quitter un mode d'économie d'énergie. Pour plus d'informations sur les modes d'économie d'énergie, reportez-vous à la section [Modes d'économie d'énergie](#).

voyants d'état de l'appareil



	S'allume lorsque vous mettez l'ordinateur sous tension et clignote lorsque l'ordinateur est en mode d'économie d'énergie.
	S'allume lorsque l'ordinateur lit ou écrit des données.  AVIS : Pour éviter toute perte de données, n'éteignez jamais l'ordinateur lorsque le voyant  clignote.
	S'allume ou clignote également pour indiquer l'état de charge de la batterie.

Si l'ordinateur est branché sur une prise secteur, le voyant  fonctionne comme suit :

- 1 Vert fixe : la batterie est en cours de charge.
- 1 Vert clignotant : la batterie est presque complètement chargée.

Si l'ordinateur fonctionne sur batterie, le voyant  fonctionne comme suit :

- 1 Éteint : la batterie est suffisamment chargée (ou l'ordinateur est éteint).
- 1 Orange clignotant : le niveau de charge de la batterie est faible.
- 1 Orange fixe : le niveau de charge de la batterie est critique.

tablette tactile — Offre les fonctionnalités d'une souris.

zone de défilement de la tablette tactile — Offre les fonctionnalités du bouton de défilement d'une souris. La zone de défilement vertical se trouve sur la partie droite de la tablette tactile. La zone de défilement horizontal se trouve sur la partie inférieure de la tablette tactile.

boutons de commande multimédia — Permettent de contrôler la lecture de CD, de DVD et du lecteur multimédia.

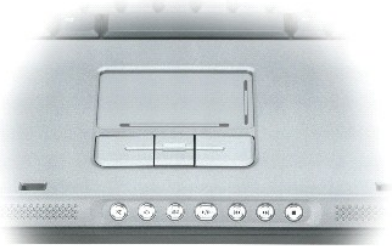

	Met le son en sourdine.
	Diminue le son.
	Augmente le son.
	Lecture ou Pause.
	Revient à la plage précédente.
	Passe à la plage suivante.
	Arrêt.

haut-parleurs — Pour régler le volume des haut-parleurs intégrés, appuyez sur les boutons de commande multimédia ou sur les raccourcis clavier de contrôle du volume. Pour plus d'informations, reportez-vous à la section [Fonctions des haut-parleurs](#).

boutons de la tablette tactile — Les boutons de la tablette tactile offrent les mêmes fonctionnalités que les boutons de la souris.

clavier — Le clavier comprend un pavé numérique ainsi que la touche du logo Microsoft Windows. Pour plus d'informations sur les raccourcis clavier pris en charge, reportez-vous à la section [Combinaisons de touches](#).

bouton multimédia — Appuyez sur le bouton multimédia pour lancer le logiciel du lecteur multimédia, si votre ordinateur est doté de ce lecteur.

voyants d'état du clavier et du sans fil

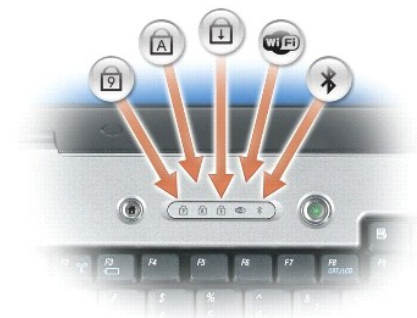

Les voyants situés au-dessus du clavier indiquent ce qui suit :

	S'allume lorsque le pavé numérique est activé.
	S'allume lorsque la fonction Majuscules est activée.
	S'allume lorsque la fonction Arrêt défil est activée.
	S'allume lorsque le réseau sans fil est activé. Pour activer ou désactiver rapidement la mise en réseau sans fil, appuyez sur <Fn><F2>.
	S'allume lorsqu'une carte munie de la technologie sans fil Bluetooth® est activée.

REMARQUE : La carte dotée de la technologie sans fil Bluetooth est une fonctionnalité optionnelle, le voyant  ne s'allume donc que lorsque vous avez commandé la carte avec votre ordinateur. Pour des informations supplémentaires, reportez-vous à la documentation livrée avec votre carte.

Pour ne désactiver que la fonctionnalité sans fil Bluetooth, cliquez avec le bouton droit de la souris sur l'icône  située dans la barre des tâches Windows (coin inférieur droit de l'écran), puis cliquez sur **Désactiver radio Bluetooth**.

Pour activer ou désactiver rapidement tous les périphériques sans fil, appuyez sur <Fn><F2>.

Vue du côté gauche



1	emplacement pour câble de sécurité	3	connecteurs USB (2)	5	bouton d'éjection du plateau du lecteur optique
2	entrée d'air	4	lecteur optique		

emplacement pour câble de sécurité — Permet de rattacher à l'ordinateur un dispositif antivol vendu dans le commerce. Pour plus d'informations, reportez-vous à la section [Verrou de câble de sécurité](#).

entrée d'air — L'ordinateur utilise des ventilateurs pour garantir la circulation de l'air à travers les entrées d'air et éviter tout risque de surchauffe.

⚠ PRÉCAUTION : Ne bloquez pas les entrées d'air de l'ordinateur et n'y insérez pas d'objets ; évitez toute accumulation de poussière. Ne placez pas l'ordinateur dans un environnement peu aéré, tel qu'une mallette fermée, lorsque celui-ci fonctionne. Le manque de ventilation risquerait de causer un incendie ou d'endommager l'ordinateur.

connecteurs USB — Permettent de connecter des périphériques USB, tels qu'une souris, un clavier ou une imprimante. Vous pouvez également relier un lecteur de disquette optionnel directement au connecteur USB à l'aide du câble pour lecteur de disquette fourni en option.

lecteur optique — Vous pouvez installer des périphériques tels qu'un lecteur de DVD ou tout autre lecteur optique dans la baie de lecteur de optique. Pour plus d'informations, reportez-vous à la section [Lecteur optique](#).

bouton d'éjection du plateau du lecteur optique — Permet d'éjecter un CD ou un DVD du lecteur optique. Ce bouton ne fonctionne que lorsque l'ordinateur est sous tension.

Vue du côté droit



1	logement de carte à puce	4	connecteur IEEE 1394	7	entrée d'air
2	unité de disque dur	5	lecteur de carte mémoire multimédia 5 en 1		
3	logement de carte	6	connecteurs audio (2)		

ExpressCard			
-------------	--	--	--

logement de carte à puce — Prend en charge une carte à puce. Reportez-vous à la section [Cartes à puce](#).

unité de disque dur — Stocke les logiciels et les données.

Logement de carte ExpressCard — Accepte une carte ExpressCard, comme un modem ou une carte réseau. Votre ordinateur est livré avec un cache en plastique dans le logement. Pour plus d'informations, reportez-vous à la section [Utilisation des cartes](#).

REMARQUE : Le logement de carte ExpressCard ne prend pas en charge les cartes PC.

connecteur IEEE 1394 — Permet de relier des périphériques prenant en charge des vitesses de transfert IEEE 1394 ultra-rapides, tels que certaines caméras vidéo numériques.

lecteur de carte mémoire multimédia 5 en 1 — constitue un moyen pratique et rapide de visualiser et de partager des photos numériques, de la musique et des vidéos stockées sur une carte mémoire multimédia. Le lecteur de carte mémoire multimédia 5 en 1 lit les cartes mémoire multimédia numériques suivantes :

- o Carte Secure Digital (SD)/SDIO
- o MultiMediaCard (MMC)
- o Memory Stick
- o Memory Stick PRO
- o Carte xD-Picture

connecteurs audio



Permettent de relier un casque ou des haut-parleurs au connecteur
Permettent de relier un microphone au connecteur

entrée d'air — L'ordinateur utilise des ventilateurs pour garantir la circulation de l'air à travers les entrées d'air et éviter tout risque de surchauffe.

PRÉCAUTION : Ne bloquez pas les entrées d'air de l'ordinateur et n'y insérez pas d'objets ; évitez toute accumulation de poussière. Ne placez pas l'ordinateur dans un environnement peu aéré, tel qu'une mallette fermée, lorsque celui-ci fonctionne. Le manque de ventilation risquerait de causer un incendie ou d'endommager l'ordinateur.

Vue arrière



1	entrée d'air	5	connecteurs USB (2)	9	connecteur d'adaptateur secteur
2	connecteur de sortie TV S-vidéo	6	connecteurs USB (2)	10	entrée d'air
3	connecteur réseau (RJ-45)	7	connecteurs d'interface vidéo numérique (DVI)		
4	connecteur modem	8	connecteur vidéo (VGA)		

(RJ-11)

entrée d'air — L'ordinateur utilise des ventilateurs pour garantir la circulation de l'air à travers les entrées d'air et éviter tout risque de surchauffe.

⚠ PRÉCAUTION : Ne bloquez pas les entrées d'air de l'ordinateur et n'y insérez pas d'objets ; évitez toute accumulation de poussière. Ne placez pas l'ordinateur dans un environnement peu aéré, tel qu'une mallette fermée, lorsque celui-ci fonctionne. Le manque de ventilation risquerait de causer un incendie ou d'endommager l'ordinateur.

connecteur de sortie TV S-vidéo

	Permet de relier l'ordinateur à un téléviseur. Permet également de relier des périphériques audio numériques à l'aide d'un câble d'adaptateur audio numérique/TV.
---	---

connecteur réseau (RJ-45)

ⓘ AVIS : Le connecteur réseau est légèrement plus grand que le connecteur modem. Pour éviter d'endommager l'ordinateur, ne connectez pas de ligne téléphonique au connecteur réseau.

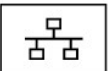
	Permet de relier l'ordinateur à un réseau. Le voyant fixe du connecteur fournit des informations sur l'état de la liaison. Éteint indique l'absence de liaison, vert indique une liaison à 10 Mb/s, orange indique une liaison à 100 Mb/s et jaune indique une liaison à 1000 Mb/s. Le voyant jaune clignotant situé sur le connecteur indique une activité sur la connexion réseau filaire. Pour plus d'informations sur l'utilisation de la carte réseau, consultez la documentation fournie avec votre ordinateur, dans le Centre d'aide et de support de Windows. Pour accéder au Centre d'aide et de support, reportez-vous à la section Centre d'aide et de support de Windows .
---	---

connecteur modem (RJ-11)

	Pour utiliser le modem interne, connectez la ligne téléphonique au connecteur modem. Pour plus d'informations sur l'utilisation du modem, consultez la documentation fournie avec votre ordinateur, dans le Centre d'aide et de support de Windows. Pour accéder au Centre d'aide et de support, reportez-vous à la section Centre d'aide et de support de Windows .
--	---

connecteurs USB

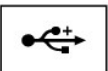
	Permettent de connecter des périphériques USB, tels qu'une souris, un clavier ou une imprimante.
---	--

connecteur d'interface vidéo numérique (DVI)

	Permet de connecter un moniteur externe compatible DVI, comme un moniteur à écran plat. Vous pouvez également utiliser un câble d'adaptateur pour relier un moniteur externe compatible VGA au connecteur DVI.
---	--

connecteur vidéo

	Permet de relier un moniteur externe compatible VGA.
---	--

connecteur d'adaptateur secteur — Permet de brancher un adaptateur secteur sur l'ordinateur.



Cet adaptateur convertit l'alimentation CA en alimentation CC qui est celle requise par l'ordinateur. Vous pouvez brancher l'adaptateur secteur sur votre ordinateur, que ce dernier soit allumé ou éteint. Pour optimiser les performances, utilisez uniquement l'adaptateur secteur fourni avec votre ordinateur.

⚠ PRÉCAUTION : L'adaptateur secteur est compatible avec les prises secteur du monde entier. Cependant, les connecteurs et les rampes d'alimentation varient selon les pays. L'utilisation d'un câble non compatible ou le branchement incorrect du câble sur la rampe d'alimentation ou la prise secteur peut provoquer un incendie ou endommager l'équipement.

🔗 AVIS : Lorsque vous déconnectez le câble de l'adaptateur secteur de l'ordinateur, saisissez le connecteur et non le câble lui-même, puis tirez fermement mais avec précaution pour éviter d'endommager le câble.

Vue de dessous

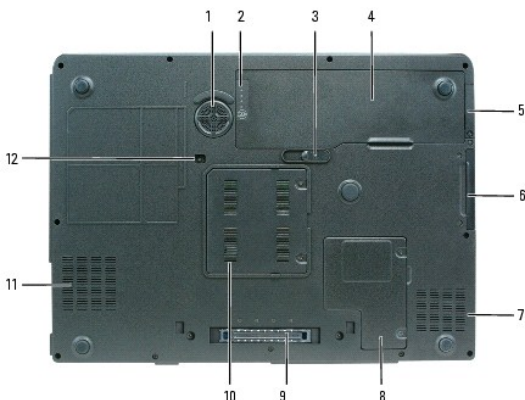

1	caisson de basse	5	cache de la carte interne optionnelle dotée de la technologie sans fil Bluetooth®	9	connecteur de la station d'accueil
2	jauge de niveau de charge/d'état de la batterie	6	unité de disque dur	10	cache du module de mémoire
3	loquet de fermeture de la baie de batterie	7	entrée d'air	11	entrée d'air
4	batterie	8	cache du compartiment pour carte Mini/modem	12	vis de fixation du lecteur optique

caisson de basse — Produit une plus grande variété de sons graves que ceux produits par les haut-parleurs.

jauge de niveau de charge/d'état de la batterie — Fournit des informations sur l'état de charge de la batterie. Pour plus d'informations, reportez-vous à la section [Vérification du niveau de charge de la batterie](#).

loquet de fermeture de la baie de batterie — Libère la batterie de la baie. Pour plus d'informations, reportez-vous à la section [Remplacement de la batterie](#).

batterie — La batterie permet d'utiliser l'ordinateur sans le brancher sur une prise secteur. Pour plus d'informations, reportez-vous à la section [Utilisation d'une batterie](#).

cache de la carte interne optionnelle dotée de la technologie sans fil Bluetooth® — Pour plus d'informations, consultez la documentation fournie avec votre

carte. Pour activer ou désactiver rapidement tous les périphériques sans fil, appuyez sur <Fn><F2>.

unité de disque dur — Stocke les logiciels et les données. Pour plus d'informations, reportez-vous à la section [Disque dur](#). La taille de votre disque dur affichée dans l'Explorateur Windows est la capacité du lecteur avant l'installation de tout système d'exploitation ou tous programmes.

entrée d'air — L'ordinateur utilise des ventilateurs pour garantir la circulation de l'air à travers les entrées d'air et éviter tout risque de surchauffe.

 **PRÉCAUTION** : Ne bloquez pas les entrées d'air de l'ordinateur et n'y insérez pas d'objets ; évitez toute accumulation de poussière. Ne placez pas l'ordinateur dans un environnement peu aéré, tel qu'une mallette fermée, lorsque celui-ci fonctionne. Le manque de ventilation risquerait de causer un incendie ou d'endommager l'ordinateur.

cache du compartiment pour carte Mini/modem — Recouvre le compartiment contenant la carte Mini et le modem. Pour plus d'informations, reportez-vous à la section [Modem](#).

connecteur de station d'accueil — Permet de connecter l'ordinateur à la base de média ou à une autre station d'accueil. Pour plus d'informations, consultez la documentation Dell qui accompagne la station d'accueil.

 **AVIS** : Votre ordinateur est muni de la technologie Undock & Go™ qui permet le retrait de l'ordinateur de sa station d'accueil sans avoir à passer en mode Veille. Lorsqu'il est en hors-station, l'ordinateur peut ne pas se mettre automatiquement en mode Veille. Assurez-vous que les paramètres dans Options d'alimentation du Panneau de configuration n'interdisent pas à l'ordinateur de se mettre en mode Veille. Si dans Options d'alimentation du Panneau de configuration, vous choisissez d'interdire à l'ordinateur de se mettre en mode Veille, vous augmentez considérablement les risques d'user votre batterie rapidement ou de causer une surchauffe de votre ordinateur.

cache du compartiment des modules de mémoire — Recouvre le compartiment contenant les modules de mémoire. Pour plus d'informations, reportez-vous à la section [Mémoire](#).

vis de sécurité du lecteur optique — Fixe le lecteur optique dans la baie du lecteur optique. Pour plus d'informations, reportez-vous à la section [Lecteur optique](#).

[Retour à la page du sommaire](#)

[Retour à la page du sommaire](#)

Annexe

Guide d'utilisation du Dell Precision™ M90

- [Nettoyage de votre ordinateur](#)
 - [Caractéristiques Macrovision](#)
 - [Réglementation de la FCC \(États-Unis uniquement\)](#)
-

Nettoyage de votre ordinateur

⚠ PRÉCAUTION : Avant de commencer toute procédure de cette section, lisez les consignes de sécurité du *Guide d'information sur le produit*.

Ordinateur, clavier et écran

⚠ PRÉCAUTION : Avant de nettoyer l'ordinateur, débranchez la prise secteur et retirez toute batterie installée. Nettoyez votre ordinateur avec un chiffon doux et légèrement mouillé d'eau. N'utilisez pas de liquide ni d'aérosol nettoyants, ceux-ci peuvent contenir des substances inflammables.

1. Utilisez une bouteille d'air comprimé pour retirer la poussière entre les touches du clavier, ainsi que les dépôts de poussière sur l'écran.
- ➡ **AVIS :** Pour éviter d'endommager l'ordinateur ou l'écran, ne vaporisez pas de liquide de nettoyage directement sur l'écran. Utilisez uniquement les produits conçus particulièrement pour le nettoyage d'écrans et suivez les instructions fournies avec le produit.
1. Utilisez un chiffon doux, non pelucheux, humecté d'eau ou un nettoyant d'écran. N'utilisez pas d'alcool ni de nettoyant à base d'ammoniac. Essuyez l'écran doucement du centre vers les bords jusqu'à ce qu'il soit propre et exempt de traces de doigt. Veillez à ne pas trop appuyer sur l'écran.
 1. Mouillez légèrement d'eau un chiffon doux, non pelucheux et essuyez l'ordinateur et le clavier. Veillez à ne pas laisser l'eau du chiffon s'infiltrer entre la tablette tactile et le repose-mains qui l'entoure.

Tablette tactile

1. Arrêtez l'ordinateur et mettez-le hors tension. Reportez-vous à la section [Mise hors tension de votre ordinateur](#).
2. Débranchez les périphériques de l'ordinateur et des prises secteur.
3. Retirez toute batterie installée. Reportez-vous à la section [Remplacement de la batterie](#).
4. Humectez un chiffon doux, non pelucheux, d'eau et passez-le doucement sur la surface de la tablette tactile. Veillez à ne pas laisser l'eau du chiffon s'infiltrer entre la tablette tactile et le repose-mains qui l'entoure.

CD et DVD

➡ **AVIS :** Utilisez toujours de l'air comprimé pour nettoyer la lentille du lecteur de CD/DVD et suivez les instructions fournies avec le produit à air comprimé. Ne touchez jamais la lentille qui se trouve à l'intérieur du lecteur.

Si vous avez des problèmes pendant la lecture de vos CD ou DVD (des sauts pendant la lecture par exemple), nettoyez les disques.

1. Tenez le disque par son bord extérieur. Vous pouvez également toucher le bord intérieur de l'orifice central.

➡ **AVIS :** Pour éviter d'endommager la surface, ne nettoyez pas le disque avec des mouvements circulaires.

2. Avec un chiffon doux et non pelucheux, nettoyez doucement la partie inférieure du disque (côté sans étiquette) en suivant une ligne droite depuis le centre jusqu'au bord extérieur.

Si la poussière ne part pas, utilisez de l'eau ou une solution diluée d'eau et de savon doux. Certains produits vendus dans le commerce nettoient les disques et les protègent contre la poussière, les empreintes et les rayures. Les produits de nettoyage pour CD peuvent également être utilisés sur les DVD sans aucun risque.

Caractéristiques Macrovision

Ce produit intègre une technologie de protection des droits d'auteur qui est protégée par des brevets américains et d'autres droits de propriété intellectuelle. L'utilisation de cette technologie de protection des droits d'auteur est soumise à l'autorisation de Macrovision ; elle est destinée exclusivement à une

utilisation domestique et à des opérations limitées de visualisation, sauf autorisation particulière de Macrovision. L'ingénierie inverse et le désassemblage sont interdits.

Réglementation de la FCC (États-Unis uniquement)

Classe B de la FCC

Cet équipement génère, utilise et peut émettre de l'énergie de fréquence radio et peut, s'il n'est pas installé et utilisé conformément aux instructions du guide du fabricant, perturber la réception radio et télévision. Cet équipement a été testé et déclaré conforme aux limites des appareils numériques de classe B définies à l'alinéa 15 du règlement de la FCC.

Ce périphérique est conforme à l'alinéa 15 du règlement de la FCC. Son fonctionnement est soumis aux deux conditions suivantes :

1. Cet appareil ne doit pas émettre d'interférences nuisibles.
2. Cet appareil doit accepter toutes les interférences qu'il reçoit, y compris celles qui peuvent perturber son fonctionnement.

 **AVIS** : Les réglementations de la FCC prévoient que les changements ou modifications non explicitement approuvés par Dell Inc. peuvent annuler vos droits à utiliser cet équipement.

Ces limites ont été conçues pour fournir une protection raisonnable contre les interférences nuisibles dans un milieu résidentiel. Cependant, la possibilité d'interférence d'une installation particulière n'est pas entièrement exclue. Si cet équipement crée effectivement des interférences nuisibles avec la réception radio et télévision, ce qui peut être déterminé en allumant et en éteignant l'équipement, vous êtes encouragé à essayer de corriger les interférences en prenant une ou plusieurs des mesures suivantes :

1. Changer l'orientation de l'antenne de réception.
1. Repositionner le système en fonction du récepteur.
1. Éloigner le système du récepteur.
1. Brancher le système sur une autre prise, pour faire en sorte que le système et le récepteur se trouvent sur différents circuits de dérivation.

Si nécessaire, consultez un représentant de Dell Inc. ou un technicien radio/télévision expérimenté pour des suggestions supplémentaires.

Les informations suivantes sur l'appareil ou les appareils couverts par ce document sont fournies conformément à la réglementation de la FCC :

1. Nom du produit : Dell Precision™ M90
1. Numéro de modèle : PP05XA
1. Nom du fabricant :

Dell Inc.
Worldwide Regulatory Compliance & Environmental Affairs
One Dell Way
Round Rock, TX 78682 États-Unis
512-338-4400

 **REMARQUE** : Pour de plus amples informations sur les réglementations, reportez-vous au *Guide d'information sur le produit*.

[Retour à la page du sommaire](#)

[Retour à la page du sommaire](#)

Utilisation d'une batterie

Guide d'utilisation du Dell Precision™ M90

- [Performances de la batterie](#)
- [Vérification du niveau de charge de la batterie](#)
- [Préservation de l'énergie de la batterie](#)
- [Modes d'économie d'énergie](#)
- [Configuration des paramètres de gestion de l'alimentation](#)
- [Chargement de la batterie](#)
- [Remplacement de la batterie](#)
- [Stockage d'une batterie](#)

Performances de la batterie

 **REMARQUE** : Pour obtenir des informations sur la garantie Dell de votre ordinateur, reportez-vous au *Guide d'information sur le produit* ou au document de garantie livré avec l'ordinateur.

Pour un fonctionnement optimal et afin de préserver les paramètres du BIOS, laissez la batterie principale installée en permanence dans votre ordinateur portable Dell™. Votre ordinateur est livré avec une batterie, installée dans la baie.

 **REMARQUE** : Lors de la première utilisation de votre ordinateur, la batterie n'étant pas obligatoirement complètement chargée, utilisez l'adaptateur secteur pour raccorder votre nouvel ordinateur à une prise secteur. Pour de meilleurs résultats, utilisez l'adaptateur secteur tant que la batterie n'est pas complètement chargée. Pour afficher le niveau de charge de la batterie, cliquez sur **Démarrer** → **Panneau de configuration** → **Options d'alimentation**, puis sur l'onglet **Jauge d'alimentation**.

 **REMARQUE** : L'autonomie de la batterie (la période durant laquelle la batterie peut faire fonctionner l'ordinateur) diminue avec le temps. Selon la fréquence d'utilisation et les conditions de fonctionnement de la batterie, il est possible que vous deviez en acheter une autre au cours de la durée de vie de votre ordinateur.

L'autonomie de la batterie varie en fonction des conditions de fonctionnement. Cette durée est considérablement réduite par l'exécution de certaines opérations, notamment, sans que cela soit limitatif :

- 1 Utilisation de lecteurs optiques
- 1 Utilisation de périphériques de communication sans fil, cartes ExpressCard ou périphériques USB
- 1 Utilisation de paramètres d'affichage et de luminosité élevés, d'écrans de veille en 3D ou d'autres programmes gourmands en ressources tels que des applications graphiques en 3D complexes
- 1 Utilisation de l'ordinateur en mode Performances maximales. Pour des informations sur l'accès à la fenêtre Propriétés des options d'alimentation de Windows et à Dell Quickset, que vous pouvez utiliser pour configurer les paramètres de gestion de l'alimentation, reportez-vous à la section [Configuration des paramètres de gestion de l'alimentation](#).

 **REMARQUE** : Il vous est recommandé de brancher l'ordinateur sur une prise secteur lorsque vous gravez un CD ou DVD.

Vous pouvez vérifier le niveau de charge de la batterie avant de l'insérer dans l'ordinateur. Vous pouvez également définir des options de gestion de l'alimentation afin que l'ordinateur vous alerte lorsque le niveau de charge de la batterie est bas. Pour plus d'informations, reportez-vous à la section [Vérification du niveau de charge de la batterie](#).

 **PRÉCAUTION** : L'utilisation d'une batterie non compatible peut accroître le risque d'incendie ou d'explosion. Ne remplacez la batterie que par une batterie compatible achetée auprès de Dell. La batterie est conçue pour fonctionner avec votre ordinateur Dell. N'utilisez pas de batterie provenant d'un autre ordinateur.

 **PRÉCAUTION** : Ne jetez pas les batteries avec les ordures ménagères. Lorsque votre batterie ne tient plus sa charge, contactez votre service municipal de traitement des déchets pour savoir comment vous en débarrasser. Reportez-vous à la section «Mise au rebut de la batterie» du *Guide d'information sur le produit*.

 **PRÉCAUTION** : Une utilisation inadéquate de la batterie peut accroître le risque d'incendie ou de brûlure chimique. Prenez soin de ne pas la percer, l'incinérer, la démonter ou l'exposer à une température supérieure à 65° C (149° F). Conservez la batterie hors de portée des enfants. Manipulez les batteries endommagées ou percées avec d'extrêmes précautions. Les batteries endommagées peuvent fuir et causer des dommages personnels ou matériels.

Vérification du niveau de charge de la batterie

La **jauge de batterie** Dell QuickSet, la fenêtre **Jauge** de Microsoft Windows et l'icône  , l'indicateur de charge et la jauge d'état de la batterie ainsi que l'alerte de batterie faible donnent des informations sur le niveau de charge de la batterie.

 **REMARQUE** : Votre ordinateur n'est pas nécessairement équipé de Dell QuickSet.

Jauge de batterie Dell™ QuickSet

Si Dell QuickSet est installé, appuyez sur <Fn><F3> pour afficher la jauge de batterie QuickSet. La fenêtre Jauge de batterie affiche l'état, l'état de fonctionnement de la batterie, le niveau de charge et la durée nécessaire au chargement complet de la batterie de votre ordinateur.

Pour plus d'informations sur QuickSet, cliquez avec le bouton droit sur l'icône  de la barre des tâches, puis cliquez sur Aide.

Jauge de Microsoft® Windows®

La jauge de Windows indique la charge de batterie restante. Pour vérifier la jauge, double-cliquez sur l'icône  de la barre des tâches.

Si l'ordinateur est branché sur une prise électrique, l'icône  apparaît.

Indicateur de charge

En appuyant (ou en appuyant et maintenant enfoncé) le bouton d'état sur l'indicateur de charge de la batterie, vous pouvez vérifier les éléments suivants :



- 1 Le niveau de charge de la batterie (appuyez et relâchez le bouton d'état)
- 1 L'état de fonctionnement de la batterie (appuyez et maintenez le bouton d'état enfoncé)

L'autonomie de la batterie est déterminée en grande partie par le nombre de charges qu'elle reçoit. Après des centaines de cycles de charge et de décharge, la capacité de charge des batteries diminue et l'état des batteries se dégrade. C'est pourquoi, une batterie peut afficher l'état «chargé» tout en maintenant un niveau de charge réduit (état).

Vérification du niveau de charge de la batterie

Pour vérifier le niveau de charge de la batterie, appuyez sur le bouton d'état de l'indicateur de charge de la batterie afin d'allumer les voyants de niveau de charge. Chaque voyant représente environ 20 pour cent de la charge totale de la batterie. S'il reste, par exemple, 80 pour cent de la charge de la batterie, quatre des voyants sont allumés. Si aucun voyant n'est allumé, la batterie est complètement déchargée.

Vérification de l'état de fonctionnement de la batterie

 **REMARQUE** : Vous pouvez vérifier l'état de fonctionnement de la batterie à l'aide de l'indicateur de charge situé sur la batterie, comme décrit ci-dessous, ou de la jauge de batterie dans Dell QuickSet. Pour des informations sur QuickSet, cliquez avec le bouton droit de la souris sur l'icône  de la barre des tâches, puis cliquez sur Aide.

Pour vérifier l'état de fonctionnement de la batterie à l'aide de la jauge de batterie, appuyez sur le bouton d'état de l'indicateur de charge de la batterie et maintenez-le enfoncé pendant au moins 3 secondes. Si aucun voyant ne s'allume, la batterie est en bon état et elle dispose encore de plus de 80 pour cent de sa capacité de charge d'origine. Chaque voyant représente une dégradation incrémentielle. Si cinq voyants s'allument, la batterie dispose de moins de 60 pour cent de sa capacité de charge et vous devez envisager son remplacement. Pour plus d'informations sur l'autonomie de la batterie, reportez-vous à la section [Caractéristiques](#).

Alerte niveau de batterie faible

 **AVIS** : Pour éviter la perte ou la corruption de vos données, enregistrez votre travail immédiatement après avoir reçu une alerte de batterie faible. Connectez ensuite l'ordinateur à une prise secteur. Si la batterie est complètement déchargée, l'ordinateur passe automatiquement en mode Mise en veille prolongée.

Une fenêtre contextuelle affiche un message d'avertissement lorsque la batterie est déchargée à environ 90 pour cent. L'ordinateur passe en mode Mise en veille prolongée lorsque la charge de la batterie est extrêmement faible.

Vous pouvez modifier les paramètres d'alerte de la batterie dans QuickSet ou dans la fenêtre **Propriétés des options d'alimentation**. Pour des informations sur l'accès à QuickSet ou à la fenêtre **Propriétés des options d'alimentations**, reportez-vous à la section [Configuration des paramètres de gestion de l'alimentation](#).

Préservation de l'énergie de la batterie

Procédez comme suit pour économiser l'alimentation de la batterie :

- 1 Connectez l'ordinateur à une prise secteur aussi souvent que possible car la durée de vie de la batterie est largement déterminée par le nombre d'utilisations et de recharges.
- 1 Mettez l'ordinateur en [mode Veille](#) ou en [mode Mise](#) en veille prolongée lorsque vous le laissez allumé sans l'utiliser pendant de longs laps de temps. Pour plus d'informations sur les modes Veille et Mise en veille prolongée, reportez-vous à la section [Modes d'économie d'énergie](#).
- 1 L'Assistant Gestion de l'alimentation vous permet de sélectionner des options qui optimisent la consommation électrique de votre ordinateur. Vous pouvez également configurer ces options pour changer lorsque vous appuyez sur le bouton d'alimentation, fermez l'écran ou appuyez sur <Fn><Échap>. Pour plus d'informations, reportez-vous à la section [Configuration des paramètres de gestion de l'alimentation](#).

 **REMARQUE** : Pour des informations sur la préservation de l'énergie de la batterie, reportez-vous à la section [Configuration des paramètres de gestion de l'alimentation](#).

Modes d'économie d'énergie

Mode Veille

Le mode Veille permet d'économiser l'énergie en désactivant l'affichage et le disque dur au terme d'une période d'inactivité prédéterminée (délai d'attente). Lorsque l'ordinateur quitte le mode Veille, il retourne à son état précédent.

 **AVIS** : Si l'alimentation secteur ou sur batterie est coupée alors que l'ordinateur est en mode Veille, vous risquez de perdre des données.

Pour passer en mode Veille :

- 1 Cliquez sur **Démarrer** → **Arrêter** → **Mettre en veille**.
- ou
- 1 Selon les options de gestion de l'alimentation configurées dans l'**onglet Avancé** de la fenêtre **Propriétés des options d'alimentation**, utilisez l'une des méthodes suivantes :
 - o Appuyez sur le bouton d'alimentation.
 - o Fermez l'écran.
 - o Appuyez sur <Fn><Échap>.

En fonction de la configuration des options de l'**onglet Avancé**, appuyez sur le bouton d'alimentation ou ouvrez l'écran pour quitter le mode Veille. Vous ne pouvez pas quitter le mode Veille au moyen d'une touche ou de la tablette tactile.

Mode Mise en veille prolongée

Le mode Mise en veille prolongée économise l'énergie en copiant les données système dans une zone réservée du disque dur avant d'éteindre complètement l'ordinateur. Lorsque l'ordinateur quitte le mode Mise en veille prolongée, il retourne à son état précédent.

 **AVIS** : Vous ne pouvez pas retirer des périphériques pendant que votre ordinateur est en mode Mise en veille prolongée.

Votre ordinateur passe en mode Mise en veille prolongée quand le niveau de charge de la batterie devient insuffisant.

Pour passer en mode Mise en veille prolongée manuellement :

- 1 Cliquez sur **Démarrer** → **Arrêter**, maintenez enfoncée la touche <Maj>, puis cliquez sur **Mise en veille prolongée**.
- ou
- 1 Selon les options de gestion de l'alimentation configurées dans l'**onglet Avancé** de la fenêtre **Propriétés des options d'alimentation**, utilisez l'une des méthodes suivantes pour passer en mode Mise en veille prolongée :
 - o Appuyez sur le bouton d'alimentation.
 - o Fermez l'écran.
 - o Appuyez sur <Fn><Échap>.

 **REMARQUE** : Certaines cartes ExpressCard peuvent ne pas fonctionner correctement lorsque l'ordinateur sort du mode Mise en veille prolongée. Il est possible que vous deviez retirer et réinsérer la carte (reportez-vous à la section [Retrait d'une carte ExpressCard ou d'un cache](#)) ou tout simplement redémarrer (réinitialiser) l'ordinateur.

Pour quitter le mode Mise en veille prolongée, appuyez sur le bouton d'alimentation. L'ordinateur peut mettre quelques instants à quitter le mode Mise en veille prolongée. Vous ne pouvez pas quitter le mode Mise en veille prolongée au moyen d'une touche ou de la tablette tactile. Pour plus d'informations sur le mode Mise en veille prolongée, consultez la documentation livrée avec votre système d'exploitation.

Configuration des paramètres de gestion de l'alimentation

Vous pouvez utiliser l'Assistant Gestion de l'alimentation de QuickSet ou les propriétés des options d'alimentation de Windows pour configurer les paramètres de gestion de l'alimentation sur votre ordinateur.

- 1 Pour plus d'informations sur QuickSet, cliquez avec le bouton droit sur l'icône  de la barre des tâches, puis cliquez sur **Aide**.
 - 1 Pour accéder à la fenêtre **Propriétés des options d'alimentation**, cliquez sur le bouton **Démarrer**, pointez sur **Panneau de configuration** → **Performances et Maintenance**, puis cliquez sur **Options d'alimentation**. Pour des informations sur les champs de la fenêtre **Propriétés des options d'alimentation**, cliquez sur l'icône Point d'interrogation dans la barre de titre, puis sur la zone sur laquelle vous souhaitez obtenir des informations.
-

Chargement de la batterie

REMARQUE : À l'aide de Dell™ ExpressCharge™, l'adaptateur secteur charge une batterie complètement déchargée à 80 pour cent en environ 1 heure et à 100 pour cent en environ 2 heures, lorsque l'ordinateur est hors tension. La durée de chargement est plus longue lorsque l'ordinateur est sous tension. Vous pouvez laisser la batterie dans l'ordinateur aussi longtemps que vous le souhaitez. Les circuits internes de la batterie préviennent toute surcharge.

Lorsque vous branchez l'ordinateur sur une prise secteur ou que vous installez une batterie pendant que l'ordinateur est branché sur une prise secteur, l'ordinateur vérifie le niveau de charge et la température de la batterie. Au besoin, l'adaptateur secteur charge alors la batterie et maintient le niveau de charge.

Si la batterie est chaude parce qu'elle se trouvait dans l'ordinateur ou en raison de la température extérieure, il est probable qu'elle ne se charge pas lorsque vous branchez l'ordinateur sur une prise secteur. La batterie est trop chaude pour démarrer le processus de recharge si le voyant  clignote affichant alternativement les couleurs vert et orange. Débranchez l'ordinateur de la prise secteur et laissez refroidir l'ordinateur et la batterie jusqu'à ce qu'ils atteignent la température ambiante. Branchez alors l'ordinateur sur une prise secteur et continuez à charger la batterie.

Pour plus d'informations sur la résolution des problèmes liés à la batterie, reportez-vous à la section [Problèmes d'alimentation](#).

Remplacement de la batterie

PRÉCAUTION : Avant d'exécuter ces procédures, éteignez votre ordinateur, débranchez l'adaptateur secteur de la prise secteur et de l'ordinateur, débranchez le modem de la prise murale et de l'ordinateur et retirez les autres câbles externes de l'ordinateur.

AVIS : Vous devez retirer tous les câbles externes de l'ordinateur pour éviter d'endommager les connecteurs.

PRÉCAUTION : L'utilisation d'une batterie non compatible peut accroître le risque d'incendie ou d'explosion. Ne remplacez la batterie que par une batterie compatible achetée auprès de Dell. La batterie est conçue pour fonctionner avec votre ordinateur Dell™. N'utilisez pas de batterie provenant d'un autre ordinateur.

Pour retirer la batterie :

1. Si l'ordinateur est connecté à une station d'accueil (amarré), déconnectez-le. Pour obtenir des instructions, consultez la documentation qui accompagne la station d'accueil.
2. Assurez-vous que l'ordinateur est éteint.
3. Faites glisser et maintenez le loquet de fermeture de la baie de batterie, situé sur le dessous de l'ordinateur, puis retirez la batterie de la baie.

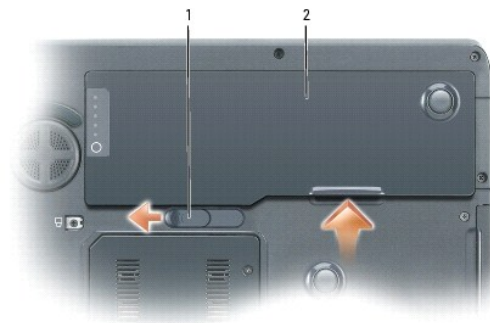

1	loquet de fermeture de la baie de batterie	2	batterie
---	--	---	----------

Pour remettre en place la batterie, suivez la procédure de retrait dans l'ordre inverse.

Stockage d'une batterie

Retirez la batterie de l'ordinateur lorsque vous rangez ce dernier pendant une période prolongée. Sinon, la batterie finira par se décharger. Après une longue période de stockage, rechargez complètement la batterie avant de l'utiliser. Reportez-vous à la section [Chargement de la batterie](#).

[Retour à la page du sommaire](#)

[Retour à la page du sommaire](#)

Utilisation des cartes

Guide d'utilisation du Dell Precision™ M90

- [Cartes ExpressCard](#)
- [Cartes mémoire multimédia](#)

Cartes ExpressCard

Les cartes ExpressCard exploitent la technologie des cartes PC mais permettent en plus d'enrichir votre ordinateur, rapidement et en toute facilité, de fonctions de mémoire, de communications réseau câblées et sans fil (notamment les communications de réseau étendu [WWAN]), multimédia et de sécurité.

Pour des informations sur les cartes ExpressCard prises en charge, reportez-vous à la section [Caractéristiques](#).

 **REMARQUE** : Une carte ExpressCard n'est pas un périphérique d'amorçage.

Caches de carte ExpressCard

Votre ordinateur est livré avec un cache en plastique dans le logement de carte ExpressCard. Les caches protègent les logements non utilisés contre la poussière et les particules en suspens. Conservez le cache pour l'utiliser lorsqu'il n'y a pas de carte installée dans le logement. Les caches provenant d'autres ordinateurs ne sont pas adaptés à votre ordinateur.

Pour retirer le cache, reportez-vous à la section [Retrait d'une carte ExpressCard ou d'un cache](#).

Installation d'une carte ExpressCard

Vous pouvez installer une carte ExpressCard pendant que l'ordinateur fonctionne. Celui-ci détecte automatiquement la carte.

Les cartes ExpressCard sont généralement marquées d'un symbole (un triangle ou une flèche, par exemple) ou portent une étiquette pour indiquer l'extrémité à insérer dans le logement. Les cartes sont conçues pour éviter une mauvaise insertion. Si l'orientation de la carte n'est pas claire, consultez la documentation livrée avec la carte.

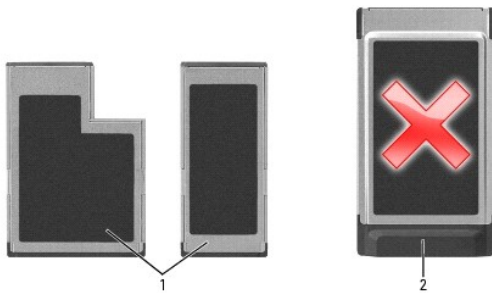

1	cartes prises en charge	2	cartes non prises en charge
---	-------------------------	---	-----------------------------

 **REMARQUE** : Votre ordinateur ne prend pas en charge les cartes PC. Pour éviter d'endommager les broches ou la carte, n'essayez pas d'insérer une carte non prise en charge dans le logement de carte ExpressCard.

 **PRÉCAUTION** : Avant de commencer les procédures de cette section, consultez et appliquez les consignes de sécurité qui figurent dans le Guide d'information sur le produit.

Pour installer une carte ExpressCard :

1. Tenez la carte face vers le haut. Le loquet devra peut-être être en position ouverte avant l'insertion de la carte.
2. Faites glisser la carte dans le logement jusqu'à ce qu'elle soit complètement engagée dans le connecteur.

Si vous sentez une trop grande résistance, ne forcez pas. Vérifiez l'orientation de la carte, puis faites une nouvelle tentative.



1	Carte ExpressCard
---	-------------------

L'ordinateur reconnaît la plupart des cartes ExpressCard et charge automatiquement le pilote de périphérique approprié. Si le programme de configuration vous demande de charger les pilotes du fabricant, utilisez le CD accompagnant la carte ExpressCard.

Retrait d'une carte ExpressCard ou d'un cache

AVIS : Utilisez l'utilitaire de configuration de carte ExpressCard (cliquez sur l'icône  de la barre des tâches) pour sélectionner et désactiver une carte avant de la retirer de l'ordinateur. Si vous ne désactivez pas la carte à l'aide de l'utilitaire de configuration, vous risquez de perdre des données.

PRÉCAUTION : Avant de commencer les procédures de cette section, consultez et appliquez les consignes de sécurité qui figurent dans le *Guide d'information sur le produit*.

Appuyez sur le loquet et retirez la carte ou le cache. Appuyez deux fois sur le loquet : une fois pour faire ressortir le loquet et une deuxième fois pour faire sortir la carte. Conservez le cache afin de l'utiliser chaque fois qu'un logement de carte ExpressCard est vide. Les caches protègent les logements non utilisés contre la poussière et les particules en suspens.

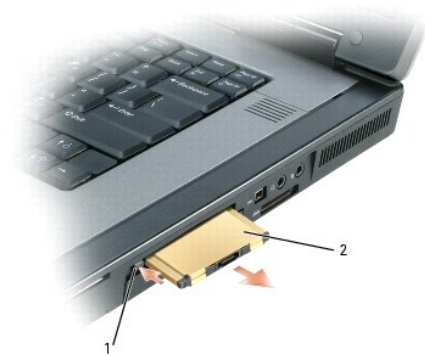

1	loquet	2	carte ExpressCard
---	--------	---	-------------------

Cartes mémoire multimédia

Le lecteur de carte mémoire multimédia 5 en 1 constitue un moyen pratique et rapide de visualiser et de partager des photos numériques, de la musique et des vidéos stockées sur une carte mémoire multimédia.

REMARQUE : Une carte mémoire multimédia n'est pas un périphérique amorçable.

Le lecteur de carte mémoire multimédia 5 en 1 lit les cartes mémoire multimédia suivantes :

- 1 Carte Secure Digital (SD)/SDIO
- 1 MultiMediaCard (MMC)
- 1 Memory Stick
- 1 Memory Stick PRO

Installation d'une carte mémoire multimédia

Vous pouvez installer une carte mémoire multimédia dans l'ordinateur alors qu'il fonctionne. Celui-ci détecte automatiquement la carte.

Les cartes mémoire multimédia sont généralement marquées d'un symbole (un triangle ou une flèche, par exemple) ou d'une étiquette pour indiquer l'extrémité à insérer dans le logement. Les cartes sont conçues pour éviter une mauvaise insertion. Si l'orientation de la carte n'est pas claire, consultez la documentation livrée avec la carte.

⚠ PRÉCAUTION : Avant de commencer les procédures de cette section, consultez et appliquez les consignes de sécurité qui figurent dans le *Guide d'information sur le produit*.

Pour installer une carte mémoire multimédia :

1. Tenez la carte face vers le haut.
2. Faites glisser la carte dans le logement jusqu'à ce qu'elle soit complètement engagée dans le connecteur.

Si vous sentez une trop grande résistance, ne forcez pas. Vérifiez l'orientation de la carte, puis faites une nouvelle tentative.

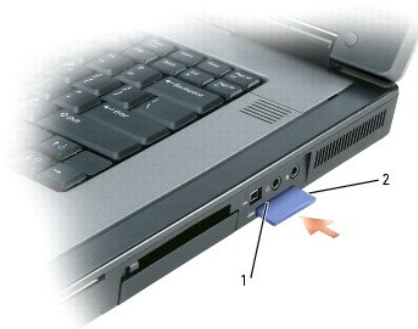

1 logement de carte mémoire multimédia 5 en 1	2 carte mémoire multimédia
---	----------------------------

L'ordinateur reconnaît la carte mémoire multimédia et charge automatiquement le pilote de périphérique adapté. Si le programme de configuration vous indique de charger les pilotes du fabricant, utilisez le CD accompagnant la carte mémoire multimédia, le cas échéant.

Retrait d'une carte mémoire multimédia

⚠ AVIS : Utilisez l'utilitaire de configuration de carte mémoire multimédia (cliquez sur l'icône  de la barre des tâches) pour sélectionner et désactiver une carte avant de la retirer de l'ordinateur. Si vous ne désactivez pas la carte à l'aide de l'utilitaire de configuration, vous risquez de perdre des données.

⚠ PRÉCAUTION : Avant de commencer les procédures de cette section, consultez et appliquez les consignes de sécurité qui figurent dans le *Guide d'information sur le produit*.

Appuyez sur la carte pour libérer et retirer la carte.

[Retour à la page du sommaire](#)

[Retour à la page du sommaire](#)

Utilisation de l'écran

Guide d'utilisation du Dell Precision™ M90

- [Réglage de la luminosité](#)
- [Basculement de l'image vidéo](#)
- [Réglage de la résolution d'affichage](#)

Réglage de la luminosité

Lorsque l'ordinateur Dell™ fonctionne sur batterie, pour économiser de l'énergie, réglez le paramètre de luminosité au minimum acceptable ; pour ce faire, appuyez sur <Fn> et sur la flèche haut ou bas du clavier.

 **REMARQUE** : Les combinaisons de touches pour la luminosité affectent uniquement l'écran de l'ordinateur portable ; elles n'ont aucun effet sur les moniteurs ou les projecteurs que vous connectez au portable ou à la station d'accueil. Si l'ordinateur est connecté à un moniteur externe et que vous essayez de modifier le niveau de luminosité, l'indicateur de luminosité s'affiche, mais le niveau de luminosité du moniteur ne change pas.

Appuyez sur les touches suivantes pour ajuster la luminosité de l'écran :

- 1 Appuyez sur <Fn> et sur la flèche haut pour augmenter la luminosité de l'écran intégré uniquement (pas sur un moniteur externe).
- 1 Appuyez sur <Fn> et sur la flèche bas pour faire réduire la luminosité de l'écran intégré uniquement (pas sur un moniteur externe).

Basculement de l'image vidéo

Lorsque vous démarrez un ordinateur auquel un périphérique externe (tel qu'un moniteur externe ou un projecteur) est connecté et que ce périphérique est sous tension, l'image peut s'afficher sur l'écran intégré ou sur le périphérique externe.

Appuyez sur <Fn><F8> pour basculer entre les options d'affichage suivantes de l'image vidéo : écran seul, périphérique externe seul ou écran et périphérique externe simultanément.

Réglage de la résolution d'affichage

Pour qu'un programme s'affiche à une résolution spécifique, le contrôleur vidéo et l'écran doivent prendre tous deux en charge le programme sélectionné et les pilotes vidéo requis doivent être installés.

 **REMARQUE** : Si vous modifiez les paramètres actuellement sélectionnés pour la résolution d'affichage, l'image peut apparaître floue ou le texte peut être plus difficile à lire. Avant de modifier un paramètre d'affichage, prenez note des paramètres actuellement sélectionnés et gardez-les pour référence ultérieure.

Si vous sélectionnez une résolution ou une palette de couleurs plus élevée que celle prise en charge par l'écran, les paramètres se règlent automatiquement sur la configuration la plus proche.

1. Cliquez sur le bouton **Démarrer**, puis sur **Panneau de configuration**.
2. Sous **Choisissez une catégorie**, cliquez sur **Apparence et thèmes**.
3. Sous **Choisissez une tâche**, cliquez sur la zone à modifier, ou sous **ou une icône du Panneau de configuration**, cliquez sur **Affichage**.
4. Essayez différents paramètres de **Qualité couleur** et **Résolution d'écran**.

 **REMARQUE** : Lorsque vous augmentez la résolution du moniteur, les icônes et le texte apparaissent plus petits à l'écran.

[Retour à la page du sommaire](#)



[Retour à la page du sommaire](#)

Recherche d'informations



Guide d'utilisation du Dell Precision™ M90

 **REMARQUE** : Il se peut que certaines fonctionnalités et certains supports soient en option et ne soient pas livrés avec votre ordinateur. Certaines fonctionnalités ne sont pas nécessairement disponibles dans tous les pays.

 **REMARQUE** : Il est possible que des informations supplémentaires soient livrées avec votre ordinateur.

Que recherchez-vous ?	Cherchez ici
<ul style="list-style-type: none">1 Un programme de diagnostics pour mon ordinateur1 Des pilotes pour mon ordinateur1 La documentation concernant mon appareil1 NSS (Notebook System Software)	<p>CD Drivers and Utilities (également appelé ResourceCD)</p> <p>REMARQUE : Il se peut que le CD <i>Drivers and Utilities</i> (Pilotes et utilitaires) soit en option et qu'il ne soit pas fourni avec votre ordinateur.</p> <p>La documentation et les pilotes sont déjà installés sur l'ordinateur. Vous pouvez utiliser le CD pour réinstaller les pilotes (reportez-vous à la section Réinstallation des pilotes et des utilitaires) ou exécuter Dell Diagnostics (reportez-vous à la section Dell Diagnostics).</p>  <p>Des fichiers Lisez-moi, éventuellement inclus sur votre CD, fournissent des informations sur les modifications techniques apportées en dernière minute à votre système ou des informations de référence destinées aux techniciens ou aux utilisateurs expérimentés.</p> <p>REMARQUE : Les mises à jour des pilotes et de la documentation se trouvent à l'adresse support.dell.com.</p>
<ul style="list-style-type: none">1 Comment configurer mon ordinateur1 Informations de dépannage de base1 Comment exécuter Dell Diagnostics1 Comment retirer et installer des pièces	<p>Guide de référence rapide</p> <p>REMARQUE : Il se peut que ce document soit en option et qu'il ne soit pas fourni avec votre ordinateur.</p>  <p>REMARQUE : Ce document est disponible au format PDF à l'adresse support.dell.com.</p>
<ul style="list-style-type: none">1 Les informations sur la garantie1 Termes et Conditions (États-Unis uniquement)1 Les consignes de sécurité1 Des informations sur la réglementation1 Des informations sur l'ergonomie1 Le contrat de licence utilisateur final	<p>Guide d'information sur le produit Dell™</p> 

<ul style="list-style-type: none"> 1 Comment retirer et remplacer des pièces 1 Caractéristiques 1 Comment configurer les paramètres du système 1 Comment identifier et résoudre les problèmes 	<p>Guide d'utilisation de Dell Precision™</p> <p><i>Centre d'aide et de support de Microsoft Windows XP</i></p> <ol style="list-style-type: none"> 1. Cliquez sur Démarrer→ Aide et support→ Guides d'utilisation du système Dell→ Guides du système. 2. Cliquez sur le <i>Guide d'utilisation</i> de votre ordinateur.
<ul style="list-style-type: none"> 1 Le numéro de service et le code de service express 1 L'étiquette de licence Microsoft Windows 	<p>Numéro de service et licence Microsoft® Windows®</p> <p>Ces étiquettes sont situées sur le dessous de votre ordinateur.</p> <ol style="list-style-type: none"> 1 Utilisez le numéro de service pour identifier l'ordinateur lorsque vous utilisez le site support.dell.com ou contactez le support technique.  <ol style="list-style-type: none"> 1 Entrez le code de service express pour faciliter l'acheminement de votre appel lorsque vous contactez le support technique.
<ul style="list-style-type: none"> 1 Solutions - Astuces de dépannage, articles de techniciens et cours en ligne, questions fréquemment posées 1 Communauté - Discussion en ligne avec d'autres clients de Dell 1 Mises à niveau - Informations sur les mises à niveau des composants, comme la mémoire, le disque dur et le système d'exploitation 1 Service clientèle - Personnes-ressources, appels de service et commandes, garanties et informations de réparation 1 Service et support - État des appels de service et historique du support, contrat de service, discussions en ligne avec le support technique 1 Référence - Documentation de l'ordinateur, détails sur la configuration de l'ordinateur, caractéristiques de produit et livres blancs 1 Téléchargements - Pilotes, correctifs et mises à jour logicielles agréés 1 NSS (Notebook System Software) (Logiciel système de portable) - Si vous réinstallez le système d'exploitation de votre ordinateur, vous devez également réinstaller l'utilitaire NSS. NSS fournit des mises à jour essentielles pour le système d'exploitation et la prise en charge des lecteurs de disquette USB Dell™ 3,5 pouces, des processeurs Intel®, des lecteurs optiques et des périphériques USB. NSS est requis pour le bon fonctionnement de votre ordinateur Dell. Ce logiciel détecte automatiquement votre ordinateur et son système d'exploitation, et installe les mises à jour appropriées à votre configuration. 	<p>Site Web de support de Dell - support.dell.com</p> <p>REMARQUE : Sélectionnez votre région pour afficher le site de support approprié.</p> <p>Pour télécharger NSS :</p> <ol style="list-style-type: none"> 1. Rendez-vous sur support.dell.com, sélectionnez votre région ou votre secteur d'activité et entrez votre numéro de service. 2. Sélectionnez Drivers & Downloads (Pilotes et téléchargements) et cliquez sur Go. 3. Cliquez sur votre système d'exploitation et lancez une recherche à l'aide du mot-clé <i>Notebook System Software</i> (NSS). <p>REMARQUE : L'interface utilisateur support.dell.com peut varier selon vos sélections.</p>
<ul style="list-style-type: none"> 1 Mises à niveau logicielles et astuces de dépannage - Questions fréquemment posées, sujets d'actualité et état général de votre environnement informatique 	<p>Utilitaire de support de Dell</p> <p>L'utilitaire de support de Dell est un système de mise à niveau et de notification automatique installé sur votre ordinateur. Il permet de réaliser des balayages en temps réel de l'état de votre environnement informatique et des mises à jour logicielles et fournit des informations de support automatique appropriées. Accédez à l'utilitaire de support de Dell à l'aide de l'icône  située dans la barre des tâches. Pour plus d'informations, reportez-vous à la section Utilitaire de support de Dell.</p>
<ul style="list-style-type: none"> 1 Comment utiliser Windows XP 1 Comment utiliser des programmes et des fichiers 1 Comment personnaliser mon bureau 	<p>Centre d'aide et de support de Windows</p> <ol style="list-style-type: none"> 1. Cliquez sur le bouton Démarrer, puis sur Aide et support. 2. Entrez un mot ou une expression qui décrit votre problème, puis cliquez sur l'icône en forme de flèche. 3. Cliquez sur la rubrique qui décrit votre problème. 4. Suivez les instructions qui s'affichent.
<ul style="list-style-type: none"> 1 Informations sur l'activité réseau, l'Assistant Gestion de l'alimentation, les touches de raccourci et les éléments contrôlés par Dell QuickSet 	<p>Aide de Dell QuickSet</p> <p>Pour afficher l'<i>aide de Dell QuickSet</i>, cliquez avec le bouton droit de la souris sur</p>

	<p>l'icône , dans la barre des tâches de Microsoft® Windows®.</p> <p>Pour plus d'informations sur Dell QuickSet, reportez-vous à la section Dell™ QuickSet.</p>
<p>1 Comment réinstaller mon système d'exploitation</p>	<p>CD Operating System</p> <p>REMARQUE : Il se peut que le CD <i>Operating System</i> (Système d'exploitation) soit en option et qu'il ne soit pas fourni avec votre ordinateur.</p> <p>Le système d'exploitation est déjà installé sur votre ordinateur. Pour réinstaller votre système d'exploitation, utilisez le CD <i>Operating System</i> en option. Reportez-vous à la section Réinstallation de Windows XP.</p> <p>Après la réinstallation de votre système d'exploitation, utilisez le CD <i>Drivers and Utilities</i> (CD <i>ResourceCD</i>) pour réinstaller les pilotes des périphériques fournis avec votre ordinateur.</p>  <p>REMARQUE : La couleur de votre CD dépend du système d'exploitation que vous avez commandé.</p>

[Retour à la page du sommaire](#)

[Retour à la page du sommaire](#)

Glossaire

Guide d'utilisation du Dell Precision™ M90

A	I	S
B	K	T
C	L	U
D	M	V
E	N	W
F	O	X
G	P	Z
H	R	

Les termes répertoriés dans ce glossaire ne sont fournis qu'à titre informatif et ne décrivent pas obligatoirement les fonctions incluses avec votre ordinateur particulier.

A

ACPI - Advanced Configuration and Power Interface - Spécification de gestion de l'alimentation qui permet aux systèmes d'exploitation Microsoft® Windows® de placer l'ordinateur en mode Veille ou Mise en veille prolongée afin de conserver l'énergie électrique attribuée à chaque périphérique connecté à l'ordinateur.

adaptateur réseau - Puce qui offre des fonctions réseau. Un ordinateur peut comprendre une carte réseau sur sa carte système ou il peut contenir une carte PC sur laquelle se trouve un adaptateur intégré. Une carte réseau est aussi appelée *NIC* (Network Interface Controller [contrôleur d'interface réseau]).

adressage de mémoire - Processus permettant à l'ordinateur d'attribuer des adresses mémoire à des emplacements physiques au démarrage. Les périphériques et les logiciels peuvent ensuite déterminer les informations auxquelles le microprocesseur peut accéder.

adresse E/S - Adresse RAM associée à un périphérique spécifique (un connecteur série, un connecteur parallèle ou une baie d'extension) et qui permet au microprocesseur de communiquer avec ce périphérique.

adresse mémoire - Emplacement spécifique où les données sont stockées temporairement dans la mémoire RAM.

affichage à cristaux liquides - (LCD, Liquid Crystal Display) - Technologie utilisée pour les écrans plats et ceux des ordinateurs portables.

AGP - Accelerated Graphics Port - Port graphique dédié allouant de la mémoire système à utiliser pour les tâches liées à la vidéo. Le port AGP permet d'obtenir une image vidéo de haute qualité avec des couleurs fidèles grâce à une interface très rapide entre le circuit vidéo et la mémoire de l'ordinateur.

ALS - Capteur d'éclairage ambiant.

APR - Advanced Port Replicator - Station d'accueil qui permet d'utiliser aisément un moniteur externe, un clavier, une souris ou d'autres périphériques avec l'ordinateur portable.

arrêt - Processus consistant à fermer les fenêtres et les programmes, à quitter le système d'exploitation et à éteindre l'ordinateur. Vous pouvez perdre des données si vous éteignez l'ordinateur sans effectuer la procédure d'arrêt.

ASF - Alert Standards Format - Standard permettant de définir un mécanisme pour signaler les alertes matérielles et logicielles à une console de gestion. La norme ASF est conçue pour être indépendante des plates-formes et des systèmes d'exploitation.

B

baie modulaire - Baie qui prend en charge des périphériques tels qu'un lecteur optique, une seconde batterie ou un module TravelLite™ de Dell.

barre d'état système - Voir *zone de notification*.

barrette de mémoire - Petite carte de circuits, contenant des puces de mémoire, qui se connecte à la carte système.

batterie - Source d'énergie interne rechargeable qui permet d'alimenter des ordinateurs portables lorsqu'ils ne sont pas raccordés à un adaptateur CA/CC et une prise secteur.

BIOS - Basic Input/Output System - Programme (ou utilitaire) qui joue le rôle d'interface entre le matériel informatique et le système d'exploitation. Ne modifiez les paramètres de ce programme que si vous connaissez avec exactitude les effets de chacun d'eux sur l'ordinateur. Appelé également *programme de configuration du système*.

bit - Plus petite unité de donnée interprétée par l'ordinateur.

bps - Bits per second (bits par seconde) - Unité standard de mesure de la vitesse de transmission de données.

BTU - British Thermal Unit (unité thermique britannique) - Mesure de sortie de chaleur.

bus - Passerelle pour les communications entre les composants de votre ordinateur.

bus local - Bus de données fournissant une transmission rapide des données entre les périphériques et le microprocesseur.

C

C - Celsius - Système de mesure des températures où 0° est le point de congélation et 100° le point d'ébullition de l'eau.

CA - courant alternatif - Forme d'électricité qui alimente votre ordinateur lorsque vous branchez le câble d'alimentation de l'adaptateur secteur sur une prise électrique.

capteur infrarouge - Port permettant de transférer des données entre l'ordinateur et des périphériques compatibles infrarouge sans utiliser de connexion câblée.

carnet - Document international des douanes qui facilite les importations temporaires dans les pays étrangers. Appelé également *passport de marchandises*.

carte à puce - Carte incorporée à un microprocesseur et à une puce mémoire. Les cartes à puce permettent d'identifier un utilisateur sur des ordinateurs équipés de telles cartes.

carte d'extension - Carte installée dans un logement d'extension sur la carte système de certains ordinateurs et qui permet d'augmenter les capacités de l'ordinateur. Il peut s'agir d'une carte vidéo, modem ou son.

carte ExpressCard - Carte E/S amovible conforme à la norme PCMCIA. Les cartes modem et les cartes réseau sont des cartes ExpressCard courantes. Les cartes ExpressCard prennent en charge les standards PCI Express et USB 2.0.

carte PC - Carte d'E/S amovible conforme à la norme PCMCIA. Les cartes modem et les cartes réseau sont des cartes PC courantes.

carte PC étendue - Carte PC qui dépasse du logement de carte PC lorsqu'elle est installée.

carte système - Carte à circuit imprimé principale de votre ordinateur. Appellée aussi *carte mère*.

CD - Compact Disc - Support de stockage optique, souvent utilisé pour les logiciels et les programmes audio.

CD d'initialisation - CD pouvant être utilisé pour démarrer votre ordinateur. Au cas où votre disque dur serait endommagé ou votre ordinateur infecté par un virus, assurez-vous d'avoir toujours à disposition un CD ou une disquette amovible. Le CD *Drivers and Utilities* ou CD ResourceCD est un CD amovible.

CD-R - CD Recordable - Version enregistrable d'un CD. Des données ne peuvent être enregistrées qu'une seule fois sur un CD enregistrable. Une fois enregistrées, les données ne peuvent être ni effacées ni écrasées.

CD-RW - CD ReWritable - Version réinscriptible d'un CD. Vous pouvez enregistrer des données sur un CD-RW, puis les effacer et les réécrire.

circuit intégré - (IC) Semi-conducteur ou puce sur lesquels sont fabriqués des milliers ou des millions de minuscules composants électroniques destinés aux équipements informatiques, audio et vidéo.

COA - Certificate of Authenticity (certificat d'authenticité) - Code alphanumérique Windows inscrit sur une étiquette sur votre ordinateur. Également appelé *Product Key* (Clé de produit) ou *Identification produit*.

code de service express - Code numérique situé sur une étiquette sur votre ordinateur Dell™. Utilisez le code service express lorsque vous contactez Dell pour obtenir une assistance technique. Le code de service express n'est pas nécessairement disponible dans tous les pays.

combinaison de touches - Commande nécessitant une pression simultanée sur plusieurs touches.

connecteur DIN - Connecteur rond à 6 broches conforme aux normes DIN (Deutsche Industrie-Norm), généralement utilisé pour connecter des connecteurs de câbles de souris ou de clavier PS/ 2.

connecteur parallèle - Port d'E/S souvent utilisé pour connecter une imprimante parallèle à l'ordinateur. Appelé également *port LPT*.

connecteur série - Port d'E/S souvent utilisé pour connecter des périphériques comme des ordinateurs de poche numériques ou des appareils photos numériques sur votre ordinateur.

contrôleur - Puce qui contrôle le transfert de données entre le microprocesseur et la mémoire ou entre le microprocesseur et les périphériques.

contrôleur vidéo - Circuits de la carte vidéo ou de la carte système (sur les ordinateurs dotés d'un contrôleur vidéo intégré) qui fournissent, en association avec l'écran ou un moniteur externe, les fonctions vidéo de votre ordinateur.

CRIMM - Continuity Rambus In-line Memory Module - Module ne disposant pas de puces de mémoire, utilisé pour remplir les emplacements RIMM inutilisés.

curseur - Marqueur sur l'écran qui indique l'emplacement de la prochaine action du clavier, de la tablette tactile ou de la souris. Il s'agit généralement d'une ligne clignotante, d'un caractère de soulignement ou d'une petite flèche.

D

DDR SDRAM - Double-Data-Rate SDRAM - Type de SDRAM doublant les cycles de données en rafale et améliorant les performances du système.

disque dur - Lecteur permettant de lire et d'écrire des données sur un disque dur. Les termes lecteur de disque dur et disque dur sont souvent utilisés indifféremment.

disquette - Support de stockage électromagnétique. Également appelé disquette floppy ou disque floppy.

disquette d'initialisation - Disquette pouvant être utilisée pour démarrer votre ordinateur. Au cas où votre disque dur serait endommagé ou votre ordinateur infecté par un virus, assurez-vous d'avoir toujours à disposition un CD ou une disquette amovible.

dissipateur de chaleur - Plaque en métal sur certains microprocesseurs qui permet de dissiper la chaleur.

DMA - Direct Memory Access (accès direct à la mémoire) - Canal permettant à certains types de transferts de données entre la mémoire RAM et un périphérique d'éviter de passer par le microprocesseur.

DMTF - Distributed Management Task Force - Consortium de compagnies représentant des fournisseurs de matériel et de logiciel développant des normes de

gestion pour les environnements réseau, Internet, de bureau et d'entreprise distribués.

domaine - Groupe d'ordinateurs, de programmes et de périphériques sur un réseau administré en tant qu'unité avec des règles et des procédures communes afin d'être utilisé par un groupe d'utilisateurs donné. Les utilisateurs doivent se connecter au domaine pour avoir accès aux ressources.

dossier - Terme utilisé pour décrire l'espace sur une disquette ou une unité de disque dur sur laquelle des fichiers sont organisés et regroupés. Les fichiers d'un dossier peuvent être affichés et classés de différentes façons, par exemple par ordre alphabétique, par date ou par taille.

DRAM - Dynamic Random Access Memory (mémoire dynamique à accès aléatoire) - Mémoire qui stocke des informations dans les circuits intégrés contenant des condensateurs.

DSL - Digital Subscriber Line - Technologie offrant une connexion Internet constante et à haute vitesse par l'intermédiaire d'une ligne téléphonique analogique.

durée de fonctionnement d'une batterie - Nombre de minutes ou d'heures durant lesquelles la batterie d'un ordinateur portable peut alimenter l'ordinateur.

durée de vie d'une batterie - Nombre d'années durant lesquelles la batterie d'un ordinateur portable peut être rechargée.

DVD - digital versatile disc (disque polyvalent numérique) - Disque à grande capacité généralement utilisé pour stocker des films. Les lecteurs de DVD lisent également la plupart des CD.

DVD-R - DVD recordable (DVD enregistrable) - Version enregistrable d'un DVD. Des données ne peuvent être enregistrées qu'une seule fois sur un DVD enregistrable. Une fois enregistrées, les données ne peuvent être ni effacées ni écrasées.

DVD+RW - DVD réinscriptible - Version réinscriptible d'un DVD. Vous pouvez enregistrer des données sur un DVD+RW, puis les effacer et les réécrire. (La technologie DVD+RW diffère de la technologie DVD-RW.)

DVI - digital video interface (Interface vidéo numérique) - Norme de transmission numérique entre un ordinateur et un écran vidéo numérique.

E

ECC - Error Checking and Correction (code de vérification et de correction d'erreur) - Type de mémoire qui inclut des circuits spéciaux pour tester l'exactitude des données lorsqu'elles passent par la mémoire.

ECP - Extended Capabilities Port - Connecteur parallèle permettant de transmettre des données de manière bidirectionnelle. Similaire à EPP, le port ECP utilise l'accès direct à la mémoire pour transférer des données et améliore généralement les performances.

éditeur de texte - Programme utilisé pour créer et modifier les fichiers contenant uniquement du texte ; par exemple, le Bloc-notes de Windows utilise un éditeur de texte. En général, les éditeurs de texte n'offrent pas les fonctions de renvoi à la ligne automatique ou de mise en forme (option permettant de souligner, de changer les polices, etc.).

EIDE - Enhanced Integrated Device Electronics (électronique de périphérique intégré améliorée) - Version améliorée de l'interface IDE pour les disques durs et les lecteurs de CD.

EMI - Electromagnetic Interference (interférence électromagnétique) - Interférences électriques causées par radiation électromagnétique.

ENERGY STAR® - Exigences de l'agence EPA (Environmental Protection Agency) permettant de diminuer la consommation globale d'électricité.

EPP - Enhanced Parallel Port - Connecteur parallèle permettant de transmettre des données de manière bidirectionnelle.

E/S - Entrée/Sortie - Opération ou périphérique entrant et extrayant des données de votre ordinateur. Les claviers et les imprimantes sont des périphériques d'E/S.

ESD - ElectroStatic Discharge (décharge électrostatique) - Brève décharge d'électricité statique. Ce type de décharge peut endommager les circuits intégrés du matériel informatique et de communication.

F

Fahrenheit - Système de mesure des températures où 32° correspond au point de congélation et 212° au point d'ébullition de l'eau.

FAI - Fournisseur d'accès Internet - Société qui vous permet d'accéder à son serveur hôte afin de vous connecter directement à Internet, d'envoyer et de recevoir des messages électroniques et d'accéder à des sites Web. Le fournisseur d'accès Internet (FAI) vous attribue un progiciel, un nom d'utilisateur et des numéros de téléphone d'accès contre un paiement.

FCC - Federal Communications Commission (Commission fédérale des communications, aux États-Unis) - Bureau américain responsable de l'application de réglementations relatives aux communications qui évalue la quantité de radiations pouvant être émise par les ordinateurs et autres équipements électroniques.

fichier d'aide - Fichier qui contient des descriptions ou instructions relatives à un produit. Certains fichiers d'aide sont associés à un programme particulier, par exemple l'*Aide* de Microsoft Word. D'autres fichiers d'aide fonctionnent comme sources de référence autonomes. Les fichiers d'aide portent généralement l'extension **.hlp** ou **.chm**.

fichier «Lisez-moi» - Fichier texte livré avec un logiciel ou du matériel. En général, les fichiers «Lisez-moi» fournissent des informations sur l'installation et décrivent les améliorations ou corrections apportées au produit qui n'ont pas encore été documentées.

format - Processus qui prépare un disque pour le stockage des fichiers. Lorsqu'un lecteur ou disque est formaté, les informations existantes sur ce lecteur ou disque sont perdues.

FSB - Front Side Bus (bus frontal) - Canal de données et interface physique entre le microprocesseur et la mémoire RAM.

FTP - File Transfer Protocol (protocole de transfert de fichiers) - Protocole Internet standard utilisé pour échanger des fichiers entre des ordinateurs connectés à Internet.

G

G - **Gravité** - Mesure de poids et de force.

Go - Giga-octet - Unité de stockage de données égale à 1024 Mo (1 073 741 824 octets). Ce terme est souvent arrondi à 1 000 000 000 octets lorsqu'il fait référence à la capacité de stockage d'un disque dur.

GHz - Gigahertz - Unité de mesure de fréquence égale à un milliard de Hz ou à mille MHz. La vitesse des microprocesseurs, des bus et des interfaces des ordinateurs est généralement mesurée en GHz.

GUI - Graphical User Interface (interface graphique utilisateur) - Logiciel interagissant avec l'utilisateur à l'aide de menus, de fenêtres et d'icônes. La plupart des programmes fonctionnant avec les systèmes d'exploitation Microsoft Windows ont des interfaces graphiques utilisateur.

H

HTML - Hypertext Markup Language - Ensemble de codes insérés dans une page Web afin de s'afficher dans un navigateur Internet.

HTTP - Hypertext Transfer Protocol - Protocole d'échange de fichiers entre des ordinateurs connectés à Internet.

Hz - Hertz - Unité de mesure de fréquence égale à 1 cycle par seconde. La vitesse de fonctionnement des ordinateurs et des périphériques électroniques est souvent mesurée en kilohertz (kHz), mégahertz (MHz), gigahertz (GHz) ou térahertz (THz).

I

IDE - Integrated Device Electronics - Interface pour les périphériques de stockage de masse dans laquelle le contrôleur est intégré à l'unité de disque dur ou au lecteur de CD.

IEEE 1394 - Institute of Electrical and Electronics Engineers, Inc. - Bus série à hautes performances utilisé pour connecter des périphériques compatibles IEEE 1394 tels que les appareils numériques et les lecteurs DVD à l'ordinateur.

intégré - Fait généralement référence aux composants physiquement situés sur la carte système de l'ordinateur. Synonyme d'*incorporé*.

IrDA - Infrared Data Association - Organisme en charge de la création de normes internationales pour les communications infrarouge.

IRQ - Interrupt Request (requête d'interruption) - Passerelle électronique associée à un périphérique spécifique et qui permet à ce dernier de communiquer avec le microprocesseur. Une IRQ doit être attribuée à chaque périphérique. Bien que deux périphériques puissent partager la même affectation d'IRQ, ils ne peuvent pas fonctionner simultanément.

K

Kb - Kilobit - Unité de données égale à 1024 bits. Mesure de la capacité des circuits intégrés de mémoire.

kHz - Kilohertz - Unité de mesure de fréquence égale à 1000 Hz.

Ko - Kilo-octet - Unité de données égale à 1024 octets mais souvent considérée comme étant égale à 1000 octets.

L

LAN - Local Area Network (réseau local) - Réseau informatique couvrant une petite zone. Un réseau local est généralement limité à un seul bâtiment ou à plusieurs bâtiments avoisinants. Un LAN peut être connecté à un autre réseau local sur n'importe quelle distance par des lignes téléphoniques et des ondes radioélectriques pour constituer un réseau étendu (WAN, Wide Area Network).

lecteur de CD - Lecteur utilisant la technologie optique pour lire des données sur des CD.

lecteur de CD - Logiciel utilisé pour lire les CD musicaux. Le lecteur de CD affiche une fenêtre comprenant des boutons qui permettent de lire un CD.

lecteur de CD-RW/DVD - Lecteur, parfois appelé lecteur composite/mixte, permettant de lire des CD et des DVD, ainsi que d'écrire sur des disques réinscriptibles (CD-RW) et des disques enregistrables (CD-R). On peut écrire plusieurs fois sur des CD-RW, tandis que les CD-R ne permettent qu'une seule inscription.

lecteur de disques réinscriptibles - Lecteur qui peut lire les CD et écrire sur des disques réinscriptibles (CD-RW) et des disques enregistrables (CD-R). On peut écrire plusieurs fois sur des CD-RW, tandis que les CD-R ne permettent qu'une seule inscription.

lecteur de disquette - Lecteur permettant de lire et d'écrire sur des disquettes.

lecteur de DVD - Lecteur utilisant la technologie optique pour lire des données sur les DVD et CD.

lecteur de DVD - Logiciel permettant de visionner des films DVD. Le lecteur de DVD affiche une fenêtre comprenant des boutons qui permettent de visionner un film.

lecteur de DVD+RW - Lecteur permettant de lire les DVD et la plupart des supports de CD et d'écrire sur des disques DVD+RW (DVD réinscriptibles).

lecteur optique - Lecteur qui utilise la technologie optique pour lire ou écrire des données sur des CD, des DVD ou des DVD+RW. Les lecteurs de CD, de DVD, de CD-RW et les lecteurs combinés de CD-RW/DVD sont des exemples de lecteurs optiques.

Lecteur Zip - Lecteur de disquette à grande capacité développé par Iomega Corporation qui utilise des disquettes amovibles de 3,5 pouces appelées disquettes Zip. Les disquettes Zip sont légèrement plus grandes que les disquettes normales, à peu près deux fois plus épaisses et peuvent contenir jusqu'à 100 Mo de données.

lecture seule - Données et/ou fichiers que vous pouvez afficher, mais pas modifier ou supprimer. Un fichier peut être en lecture seule si :

- il se trouve sur une disquette physiquement protégée en écriture, un CD ou un DVD.
- il est situé sur un réseau dans un répertoire sur lequel l'administrateur système n'a affecté des droits qu'à certains individus.

LED - Light-Emitting Diode (diode électroluminescente) - Composant électronique émettant de la lumière pour indiquer l'état de l'ordinateur.

logement d'extension - Connecteur de la carte système (sur certains ordinateurs) dans lequel vous insérez une carte d'extension pour la connecter au bus système.

logiciel - Tout élément pouvant être stocké sous forme électronique, comme des programmes ou des fichiers informatiques.

logiciel antivirus - Programme spécialement conçu pour identifier, isoler et/ou supprimer des virus de votre ordinateur.

LPT - Line Print Terminal - Désignation d'une connexion parallèle à une imprimante ou à un autre périphérique parallèle.

M

Mb - Mégabit - Mesure de la capacité de la puce de mémoire égale à 1024 Ko.

Mb/s - Megabits Per Second (mégabits par seconde) - 1 million de bits par seconde. Cette mesure est en règle générale utilisée pour les vitesses de transmission des réseaux et des modems.

mémoire - Zone de stockage temporaire dans l'ordinateur. Dans la mesure où les données en mémoire ne sont pas permanentes, il vous est recommandé d'enregistrer fréquemment vos fichiers lorsque vous travaillez ainsi qu'avant d'éteindre l'ordinateur. Un ordinateur peut avoir plusieurs formes de mémoire : la mémoire RAM, la mémoire ROM et la mémoire vidéo. Le terme mémoire est souvent synonyme de mémoire RAM.

mémoire cache - Mécanisme de stockage à grande vitesse spécifique. Il peut s'agir d'une section réservée de la mémoire principale ou d'un périphérique de stockage rapide indépendant. La mémoire cache permet d'améliorer l'efficacité de nombreuses opérations du microprocesseur.

mémoire cache L1 - Mémoire cache principale se trouvant dans le microprocesseur.

mémoire cache L2 - Mémoire cache secondaire pouvant être externe au microprocesseur ou intégrée à l'architecture de celui-ci.

mémoire vidéo - Mémoire composée de puces mémoire dédiées aux fonctions vidéo. La mémoire vidéo est en général plus rapide que la mémoire système. La quantité de mémoire vidéo installée a principalement des effets sur le nombre de couleurs qu'un programme peut afficher.

MHz - Mégahertz - Mesure de fréquence égale à 1 million de cycles par seconde. La vitesse des microprocesseurs, des bus et des interfaces d'ordinateurs est généralement mesurée en MHz.

microprocesseur - Puce d'ordinateur qui interprète et exécute les instructions des programmes. Le microprocesseur est parfois appelé processeur ou unité centrale (UC).

Mo - Méga-octet - Unité de stockage de données égale à 1 048 576 octets. 1 Mo est égal à 1024 Ko. Lorsque l'on fait référence à la capacité de stockage d'un disque dur, le terme est souvent arrondi à 1 000 000 octets.

Mo/s - Méga-octets par seconde - 1 million d'octets par seconde. Cette mesure est souvent utilisée pour les taux de transfert de données.

mode de bureau étendu - Paramètre d'affichage permettant d'utiliser un second moniteur comme extension de l'ordinateur. Appelé également *mode Double affichage*.

mode Double affichage - Paramètre d'affichage permettant d'utiliser un second moniteur comme extension de l'écran. Appelé également *mode de bureau étendu*.

mode graphique - Mode vidéo qui peut être défini par le nombre de pixels horizontaux *x*, le nombre de pixels verticaux *y* et le nombre de couleurs *z*. Les modes graphiques peuvent afficher un nombre illimité de formes et de polices.

mode Mise en veille prolongée - Mode de gestion de l'alimentation électrique qui enregistre le contenu de la mémoire dans un espace réservé du disque dur, puis arrête l'ordinateur. Quand vous redémarrez l'ordinateur, les informations de la mémoire qui ont été enregistrées sur le disque dur sont automatiquement restaurées.

mode Veille - Mode de gestion de l'alimentation électrique qui arrête toutes les opérations inutiles de l'ordinateur pour économiser l'énergie.

mode Vidéo - Mode qui décrit la façon dont le texte et les graphiques sont affichés sur un moniteur. Les logiciels à affichage graphique, tels que les systèmes d'exploitation Windows, s'affichent en modes vidéo définis par le nombre de pixels horizontaux *x*, le nombre de pixels verticaux *y* et le nombre de couleurs *z*. Les logiciels à base de caractères, comme les éditeurs de texte, s'affichent en modes vidéo qui se définissent par le nombre de colonnes *x* et par le nombre de rangées *y*.

modem - Dispositif permettant à votre ordinateur de communiquer avec d'autres ordinateurs via des lignes téléphoniques analogiques. Il existe trois types de modems : externe, carte PC et interne. Généralement, vous utilisez un modem pour vous connecter à Internet et échanger des messages électroniques.

module de voyage - Périphérique en plastique conçu pour être inséré dans la baie modulaire de l'ordinateur portable pour réduire le poids de ce dernier.

moniteur - Périphérique haute résolution ayant l'apparence d'un téléviseur et affichant les images créées par l'ordinateur.

ms - milliseconde - Mesure de temps égale à un millième de seconde. Le temps d'accès des périphériques de stockage est souvent mesuré en ms.

N

NIC - Reportez-vous à *carte réseau*.

ns - nanoseconde - Mesure de temps égale à un milliardième de seconde.

numéro de service - Étiquette de code à barres apposée sur l'ordinateur permettant d'identifier ce dernier lorsque vous accédez au support de Dell à l'adresse support.dell.com ou lorsque vous appelez le service clientèle ou le support technique de Dell.

NVRAM - Nonvolatile Random Access Memory (mémoire rémanente à accès direct) - Type de mémoire qui conserve des données lors de la mise hors tension de l'ordinateur ou en cas de coupure d'alimentation électrique. La mémoire NVRAM permet de conserver les informations de configuration, comme la date, l'heure et d'autres options de configuration du système que vous pouvez définir.

O

octet - Unité de stockage de données de base utilisée par votre ordinateur. Un octet équivaut généralement à 8 bits.

onduleur - UPS, Uninterruptible Power Supply - Source d'alimentation de secours utilisée lorsque l'alimentation électrique est coupée ou descend à un niveau de tension inacceptable. Un onduleur permet à l'ordinateur de fonctionner pendant un temps limité en cas de panne d'électricité. Les onduleurs sont en général équipés d'un parasurtenseur et peuvent également offrir des régulations de tension. Les petits systèmes UPS proposent une alimentation par batterie de quelques minutes pour vous permettre d'éteindre l'ordinateur correctement.

P

Panneau de configuration - Utilitaire Windows permettant de modifier les paramètres du système d'exploitation et du matériel : les paramètres d'affichage, par exemple.

papier peint - Motif ou image d'arrière-plan du bureau Windows. Vous pouvez changer de papier peint en utilisant le panneau de configuration Windows. Vous pouvez également numériser votre photo préférée et en faire un papier peint.

partition - Zone de stockage physique sur un disque dur affectée à une ou plusieurs zones de stockage logique appelées unités logiques. Chaque partition peut contenir plusieurs lecteurs logiques.

PCI - Peripheral Component Interconnect - Bus local prenant en charge les chemins de données de 32 et 64 octets et fournissant un chemin de données haute vitesse entre le microprocesseur et les périphériques (vidéo, lecteur, réseau).

PCI Express - Type d'interface PCI qui accélère le taux de transfert des données entre le processeur et ses périphériques. Avec PCI Express, le taux de transfert des données se situe entre 250 Mo/s et 4 Go/s. Si le jeu de puces PCI Express et le périphérique tournent à des vitesses différentes, ils fonctionnent à la vitesse la plus basse.

PCMCIA - Personal Computer Memory Card International Association - Organisme chargé d'établir des normes pour les cartes PC.

périphérique - Matériel, tel qu'une unité de disque, une imprimante ou un clavier, installé sur votre ordinateur ou connecté à celui-ci.

pilote - Logiciel permettant au système d'exploitation de contrôler un périphérique comme une imprimante. La plupart des périphériques ne fonctionnent pas correctement si le pilote approprié n'est pas installé sur l'ordinateur.

pilote de périphérique - Voir *pilote*.

PIN - Personal Identification Number - Séquence de nombres et/ou de lettres utilisée pour restreindre les accès non autorisés aux réseaux informatiques ainsi qu'à d'autres systèmes sécurisés.

PIO - Programmed Input/Output (Entrée/Sortie programmée) - Méthode de transfert des données entre deux périphériques en utilisant le microprocesseur comme une partie du chemin de données.

pixel - Point unique sur un écran. Les pixels sont disposés en rangs et en colonnes pour créer une image. Une résolution vidéo, par exemple 800 sur 600, s'exprime en nombre de pixels en largeur sur le nombre de pixels en hauteur.

Plug-and-Play - Possibilité pour l'ordinateur de configurer automatiquement les périphériques. La norme Plug-and-Play permet d'installer et de configurer automatiquement un périphérique et assure la compatibilité avec le matériel existant si le BIOS, le système d'exploitation et tous les périphériques sont compatibles Plug-and-Play.

POST - Power-On Self-Test (autotest de démarrage) - Programmes de diagnostic, chargés automatiquement par le BIOS, qui effectuent des tests de base sur la plupart des composants de l'ordinateur, comme la mémoire, les unités de disque dur et la vidéo. Si aucun problème n'est détecté au cours de l'autotest de démarrage, l'ordinateur continue son démarrage.

programme - Logiciel permettant de traiter des données, comme un tableur, un traitement de texte, une base de données ou un jeu. Vous devez disposer d'un système d'exploitation pour exécuter des programmes.

programme de configuration - Programme utilisé pour installer et configurer le matériel et le logiciel. Le programme **setup.exe** ou **install.exe** est généralement livré avec la plupart des logiciels Windows. Il ne faut pas confondre *programme de configuration* et *programme de configuration du système*.

programme de configuration du système - Utilitaire qui joue le rôle d'interface entre le matériel informatique et le système d'exploitation. Le programme de configuration du système vous permet de configurer les options sélectionnables par l'utilisateur dans le BIOS, comme la date et l'heure ou le mot de passe système. Ne modifiez les paramètres de ce programme que si vous connaissez avec exactitude les effets de chacun des paramètres sur l'ordinateur.

protecteur de surtension - Dispositif qui empêche les sautes de tension, pouvant survenir au cours d'orages, par exemple, de pénétrer dans l'ordinateur par l'intermédiaire de la prise électrique. Les parasurtenseurs ne protègent pas de la foudre ou des baisses de tension qui se produisent lorsque la tension descend à plus de 20 pour cent au-dessous du niveau normal de tension de ligne à courant alternatif.

Les connexions réseau ne peuvent pas être protégées par les parasurtenseurs. Vous devez toujours déconnecter le câble de réseau du connecteur réseau pendant les orages.

protection en écriture - Fichiers ou supports ne pouvant pas être modifiés. Utilisez la protection en écriture lorsque vous voulez empêcher la modification ou la destruction des données. Pour protéger contre l'écriture une disquette de 3,5 pouces, faites glisser la languette de protection en écriture en position ouverte.

PS/2 - Personal System/2 - Type de connecteur permettant de relier un clavier, une souris ou un pavé numérique compatible PS/2.

PXE - Pre-boot execution Environment - Norme WfM (Wired for Management) permettant la configuration et le démarrage à distance d'ordinateurs en réseau non dotés de système d'exploitation.

R

raccourci - Icône permettant d'accéder rapidement à des programmes, fichiers, dossiers et lecteurs fréquemment utilisés. En double-cliquant sur un raccourci placé sur votre bureau Windows, vous pouvez ouvrir le dossier ou le fichier correspondant sans avoir à le rechercher au préalable. Les raccourcis ne modifient pas l'emplacement des fichiers. Si vous supprimez un raccourci, le fichier original n'est pas affecté. Vous pouvez également renommer un raccourci.

RAID - Ensemble redondant de disques indépendants - Méthode assurant la redondance des données. Parmi les implémentations courantes de RAID : RAID 0, RAID 1, RAID 5, RAID 10 et RAID 50.

RAM - Random-Access Memory - Zone principale de stockage temporaire pour les instructions et les données des programmes. Toute information stockée dans la RAM est définitivement perdue lorsque vous éteignez l'ordinateur.

réseau large bande mobile - Réseau de données haut débit sans fil utilisant la technologie cellulaire et couvrant une zone géographique plus grande que celle couverte par le WLAN. Également appelé *WWAN*.

résolution - Netteté et clarté d'une image produite par une imprimante ou affichée sur un moniteur. Plus la résolution est élevée, plus l'image est nette.

résolution vidéo - Voir *résolution*.

RFI - Radio Frequency Interference (interférence de fréquence radio) - Interférence générée à des fréquences radio caractéristiques, entre 10 et 100 000 MHz. Les fréquences radio se trouvent à l'extrémité inférieure du spectre de fréquences électromagnétiques et sont plus susceptibles de présenter des perturbations que les radiations de plus haute fréquence, telles que les infrarouges et la lumière.

ROM - Read-Only Memory (mémoire morte) - Mémoire qui stocke des données et programmes que l'ordinateur ne peut pas supprimer ou dans laquelle il ne peut pas écrire. À la différence de la mémoire RAM, la mémoire ROM conserve son contenu même après l'arrêt de l'ordinateur. Certains programmes essentiels au fonctionnement de l'ordinateur se trouvent dans la mémoire morte.

RPM - Revolutions Per Minute (tours par minute) - Mesure le nombre de rotations effectuées par minute. La vitesse des disques durs est souvent mesurée en RPM.

RTC - Real Time Clock (horloge temps réel) - Horloge alimentée par batterie, située sur la carte système, qui conserve la date et l'heure après l'arrêt de l'ordinateur.

RTCST - Real Time Clock Reset - Cavalier sur la carte système de certains ordinateurs pouvant souvent être utilisé pour résoudre les problèmes.

S

sauvegarde - Copie d'un programme ou d'un fichier de données sur une disquette, un CD ou un disque dur. Il est prudent de sauvegarder régulièrement les fichiers de données de votre disque dur.

ScanDisk - Utilitaire Microsoft qui recherche la présence d'erreurs dans les fichiers et les dossiers, ainsi que sur la surface du disque dur. ScanDisk s'exécute souvent lorsque vous redémarrez l'ordinateur après un blocage.

SDRAM - Synchronous Dynamic Random-Access Memory - Type de mémoire vive dynamique (DRAM) synchronisée avec la vitesse d'horloge optimale du microprocesseur.

SDRAM DDR2 - SDRAM à double débit de données 2 - Type de SDRAM DDR qui utilise un prefetch de 4 bits et d'autres modifications architecturales pour passer la vitesse de la mémoire à plus de 400 MHz.

segmentation des données - Technique de répartition des données sur plusieurs lecteurs de disques. La segmentation des données peut accélérer les opérations de récupération des données sur les disques. Les ordinateurs utilisant la segmentation des données permettent généralement à l'utilisateur de sélectionner la taille des unités de données ou la taille des segments.

séquence d'amorçage - Spécifie l'ordre des périphériques à partir desquels l'ordinateur tente de s'initialiser.

SIM - Module d'identité d'abonné. Une carte SIM contient une micropuce qui crypte les transmissions vocales et de données. Les cartes SIM peuvent être utilisées avec des téléphones ou des ordinateurs portables.

sortie TV S-vidéo - Connecteur permettant de relier des périphériques audio numériques ou une télévision à l'ordinateur.

souris - Dispositif de pointage qui contrôle le mouvement du curseur à l'écran. Il suffit de faire glisser la souris sur une surface plane et rigide pour déplacer le pointeur ou le curseur à l'écran.

S/PDIF - Sony/Philips Digital Interface - Format de fichier de transfert audio permettant de transférer des données audio entre deux fichiers sans conversion préalable au format analogique, ce qui pourrait dégrader la qualité du fichier.

station d'accueil - Voir *APR*.

Strike Zone™ - Zone renforcée de la base de la plate-forme qui offre une protection au disque dur en servant d'amortisseur au cas de choc résonnant ou de chute de l'ordinateur (que celui-ci soit allumé ou éteint).

SVGA - Super-Video Graphics Array - Norme utilisée pour les cartes et les contrôleurs vidéo. Les résolutions SVGA types sont de 800 sur 600 et 1024 sur 768.

Le nombre de couleurs et la résolution affichés par un programme dépendent des capacités du moniteur, du contrôleur vidéo et de ses pilotes, ainsi que de la quantité de mémoire vidéo installée dans l'ordinateur.

SXGA - Super-extended Graphics Array - Norme utilisée pour les cartes et les contrôleurs vidéo qui prend en charge les résolutions allant jusqu'à 1280 x 1024.

SXGA+ - Super-extended Graphics Array plus - Norme utilisée pour les cartes et les contrôleurs vidéo qui prend en charge les résolutions allant jusqu'à 1400 x 1050.

T

TAPI - Telephony Application Programming Interface - Permet aux programmes Microsoft Windows de fonctionner avec de nombreux périphériques de téléphonie (voix, données, télécopie et vidéo).

taux de rafraîchissement - Fréquence, mesurée en Hz, à laquelle les lignes horizontales de l'écran sont rechargées (on parle parfois aussi de *fréquence verticale*). Plus le taux de rafraîchissement est élevé, moins le scintillement vidéo est perceptible à l'œil nu.

technologie sans fil Bluetooth® - Norme technologique sans fil pour les périphériques de mise en réseau de courte portée (9 m [29 pieds]) permettant aux périphériques activés de se reconnaître automatiquement.

U

UMA - allocation de mémoire unifiée - Mémoire système allouée de manière dynamique à la mémoire vidéo.

USB - Universal Serial Bus - Interface matérielle pour les périphériques lents comme un clavier, une souris, une manette de jeu, un scanner, un jeu de haut-parleurs, une imprimante, des périphériques large bande (DSL et modems par câble), des périphériques d'imagerie ou de stockage compatibles USB. Les périphériques sont branchés directement à un support à 4 broches de votre ordinateur, ou à un concentrateur à plusieurs ports qui se raccorde à votre ordinateur. Les périphériques USB peuvent être connectés et déconnectés lorsque l'ordinateur est sous tension et peuvent également être connectés en guirlande.

UTP - Unshielded Twisted Pair (paire torsadée non blindée) - Type de câble utilisé dans la plupart des réseaux téléphoniques et dans certains réseaux informatiques. Les paires de câbles non blindés sont torsadées afin de les protéger contre les interférences électromagnétiques et sont utilisées à la place des câbles comportant une gaine métallique autour de chaque paire de fils.

UXGA - Ultra-extended Graphics Array - Norme utilisée pour les cartes et les contrôleurs vidéo qui prend en charge les résolutions allant jusqu'à 1600 x 1200.

V

V - Volt - Unité de mesure de la puissance électrique ou de la force électromotrice. Un V est mesuré sur une résistance de 1 ohm lorsqu'elle est traversée par un courant de 1 ampère.

virus - Programme conçu pour nuire ou détruire les données stockées sur votre ordinateur. Un virus se déplace d'un ordinateur à un autre par l'intermédiaire d'une disquette infectée, d'un logiciel téléchargé à partir d'Internet ou de pièces jointes à des messages électroniques. Lorsque vous démarrez un programme infecté, le virus intégré démarre lui aussi.

Un type courant de virus est le virus d'amorçage, qui est stocké dans les secteurs d'amorçage d'une disquette. Si la disquette reste dans le lecteur lorsque l'ordinateur est éteint, puis allumé, celui-ci est infecté lors de la lecture des secteurs d'amorçage de la disquette en attendant de trouver le système d'exploitation. Si l'ordinateur est infecté, le virus d'amorçage peut se reproduire sur toutes les disquettes lues ou écrites sur cet ordinateur jusqu'à son éradication.

vitesse de bus - Vitesse, en MHz, qui indique la rapidité avec laquelle un bus peut transférer des informations.

vitesse d'horloge - Vitesse, en MHz, qui indique la rapidité avec laquelle les composants de l'ordinateur connectés au bus système fonctionnent.

W

W - Watt - Mesure du courant électrique. Un watt est 1 ampère de courant dont le débit est de 1 volt.

Wh - Wattheure - Unité de mesure utilisée couramment pour indiquer la capacité approximative d'une batterie. Par exemple, une batterie de 66 Wh peut fournir 66 W de courant pendant 1 heure ou 33 W pendant 2 heures.

WLAN - réseau local sans fil. Ensemble d'ordinateurs interconnectés qui communiquent entre eux par les ondes aériennes qui utilisent des points d'accès ou des routeurs pour fournir un accès Internet.

WWAN - réseau étendu sans fil. Voir *Réseau large bande mobile*. Réseau de données haut débit sans fil utilisant la technologie cellulaire et couvrant une zone géographique plus grande que celle couverte par le WLAN.

WXGA - wide-aspect extended graphics array - Norme utilisée pour les cartes et les contrôleurs vidéo qui prend en charge les résolutions allant jusqu'à 1280 x 800.

X

XGA - Extended Graphics Array - Norme utilisée pour les cartes et les contrôleurs vidéo et qui prend en charge les résolutions allant jusqu'à 1024 x 768.

Z

ZIF - Zero Insertion Force - Type de connecteur ou de support permettant l'installation ou le retrait d'une puce sans forcer sur la puce ou le support.

zip - Format de compression des données répandu. Les fichiers compressés au format Zip sont appelés fichiers Zip et portent en général l'extension **.zip**. Un type spécial de fichier zippé/compressé est un fichier à extraction automatique, dont l'extension est **.exe**. Pour décompresser un fichier à extraction automatique, double-cliquez dessus.

zone de notification - Partie de la barre d'état système du bureau Windows qui contient des icônes permettant d'accéder rapidement aux programmes et aux fonctions de l'ordinateur, notamment à l'horloge, au contrôle du volume et à l'état de l'imprimante. Appelée également *Barre d'état système*.

[Retour à la page du sommaire](#)

[Retour à la page du sommaire](#)

Obtention d'aide

Guide d'utilisation du Dell Precision™ M90

- [Obtention d'assistance](#)
- [Problèmes liés à votre commande](#)
- [Informations sur les produits](#)
- [Retour d'articles pour réparation sous garantie ou à porter en crédit](#)
- [Avant d'appeler](#)
- [Contacter Dell](#)

Obtention d'assistance

 **PRÉCAUTION** : Si vous devez retirer les capots de l'ordinateur, déconnectez d'abord de leurs prises les câbles d'alimentation de l'ordinateur et du modem.

1. Effectuez les procédures décrites dans la section «Dépannage». Reportez-vous à la section [Dépannage](#).
2. Exécutez Dell Diagnostics. Reportez-vous à la section [Dell Diagnostics](#).
3. Faites une copie de la [liste de vérification des diagnostics](#) et remplissez-la. Reportez-vous à la section [Liste de vérification des diagnostics](#).
4. Utilisez la gamme complète de services en ligne de Dell disponibles sur le site Web Dell Support (support.dell.com) pour obtenir de l'aide sur les procédures d'installation et de dépannage.
5. Si les étapes précédentes ne vous ont pas permis de résoudre le problème, contactez Dell. Reportez-vous à la section [Contacter Dell](#).

REMARQUE : Appelez le support à l'aide d'un téléphone situé à proximité de l'ordinateur pour que le représentant du support puisse vous guider pendant la procédure de dépannage.

REMARQUE : Il se peut que le système de code de service express de Dell ne soit pas disponible dans tous les pays.

Lorsque le système téléphonique automatisé de Dell vous le demande, entrez votre code de service express pour que votre appel soit directement acheminé vers l'équipe de support technique appropriée. Si vous n'avez pas de code de service express, ouvrez le dossier des **Accessoires Dell**, double-cliquez sur l'icône **Code de service express** et suivez les instructions qui s'affichent.

Pour obtenir des instructions sur l'utilisation du service de support, reportez-vous à la section [Service de support](#).

REMARQUE : Certains des services suivants ne sont pas toujours disponibles en dehors des États-Unis. Veuillez contacter votre représentant Dell local pour obtenir des informations sur leur disponibilité.

Services en ligne

Vous pouvez accéder au site de support technique de Dell à l'adresse support.dell.com. Sélectionnez votre région sur la page **WELCOME TO DELL SUPPORT** (Bienvenue au site de support technique de Dell) et fournissez les informations demandées afin d'accéder aux outils et aux informations sur l'aide.

Vous pouvez contacter Dell par voie électronique aux adresses suivantes :

- 1 Site Web

www.dell.com/

www.dell.com/ap/ (pays d'Asie et du Pacifique uniquement)

www.dell.com/jp (Japon uniquement)

www.euro.dell.com (Europe uniquement)

www.dell.com/la/ (pays d'Amérique Latine)

www.dell.ca (Canada uniquement)

- 1 FTP (File Transfert Protocol, protocole de transfert de fichiers) anonyme

[ftp.dell.com/](ftp://ftp.dell.com/)

Connectez-vous en tant qu'utilisateur : anonyme et utilisez votre adresse électronique comme mot de passe.

- 1 Service de support électronique

mobile_support@us.dell.com

support@us.dell.com

apsupport@dell.com (pays d'Asie et du Pacifique uniquement)

support.jp.dell.com (Japon uniquement)

support.euro.dell.com (Europe uniquement)

1 Service de devis électronique

apmarketing@dell.com (pays d'Asie et du Pacifique uniquement)

sales_canada@dell.com (Canada uniquement)

Service AutoTech

Le service de support technique automatisé de Dell, AutoTech, fournit des réponses enregistrées aux questions les plus fréquemment posées par les clients de Dell au sujet des ordinateurs portables et de bureau.

Lorsque vous appelez AutoTech, utilisez votre téléphone à clavier pour sélectionner les sujets correspondant à vos questions.

Le service AutoTech est accessible à toute heure et tous les jours de la semaine. Vous pouvez aussi accéder à ce service par l'intermédiaire du service de support technique. Pour connaître le numéro de téléphone à appeler, consultez la liste des [numéros d'appel](#) de votre région.

Service d'état des commandes automatisé

Pour vérifier l'état de vos commandes de produits Dell™, vous pouvez visiter le site Web [support.dell.com](#) ou appeler le service d'état des commandes automatisé. Un enregistrement vous demande les informations nécessaires pour repérer votre commande et en faire un rapport. Pour connaître le numéro de téléphone à appeler, consultez la liste des [numéros d'appel](#) de votre région.

Service de support

Le service de support de Dell est disponible à toute heure et tous les jours de la semaine pour répondre à vos questions au sujet du matériel Dell. Nos employés de support utilisent des diagnostics sur ordinateur pour fournir rapidement des réponses exactes.

Pour contacter le service de support de Dell, reportez-vous à la section [Service de support](#), puis appelez le numéro qui correspond à votre pays figurant dans la liste [Contacter Dell](#).

Problèmes liés à votre commande

Si vous avez un problème lié à votre commande, comme des pièces manquantes ou non adaptées, ou une facturation erronée, contactez le Service clientèle de Dell. Gardez votre facture ou votre bordereau de marchandises à portée de main lorsque vous appelez. Pour connaître le numéro de téléphone à appeler, consultez la liste des [numéros d'appel](#) de votre région.

Informations sur les produits

Si vous avez besoin d'informations sur les autres produits disponibles auprès de Dell ou si vous voulez passer une commande, visitez le site Web de Dell à l'adresse [www.dell.com](#). Pour connaître le numéro de téléphone à composer afin de consulter un représentant, consultez la liste des [numéros d'appel](#) de votre région.

Retour d'articles pour réparation sous garantie ou à porter en crédit

Préparez tous les articles à retourner, pour réparation ou mise en crédit, comme indiqué ci-après :

1. Contactez Dell pour obtenir un numéro d'autorisation de retour de matériel et écrivez-le clairement et bien visiblement sur l'extérieur de la boîte.
Pour connaître le numéro d'appel de votre région, reportez-vous à la section [Contacter Dell](#).
2. Joignez une copie de la facture et une lettre décrivant la raison du renvoi.
3. Fournissez une copie de la liste de vérification des diagnostics (reportez-vous à la section [Liste de vérification des diagnostics](#)), indiquant les tests que vous avez exécutés et les messages d'erreurs mentionnés par Dell Diagnostics (reportez-vous à la section [Dell Diagnostics](#)).
4. Joignez tous les accessoires qui doivent accompagner le ou les articles renvoyés (câbles d'alimentation, disquettes de logiciels, guides, etc.) si le retour est à porter en crédit.

5. Embalquez l'équipement à renvoyer dans son emballage d'origine (ou équivalent).

L'assurance des articles retournés vous incombe et vous acceptez le risque de leur perte au cours de leur acheminement vers Dell. Les envois en contre-remboursement ne sont pas acceptés.

Les retours ne comportant pas les éléments décrits ci-dessus seront refusés au quai de réception de Dell et vous seront retournés.

Avant d'appeler

REMARQUE : Ayez à portée de main votre code de service express lorsque vous appelez. Ce code facilite l'acheminement de votre appel par le système d'assistance téléphonique informatisé de Dell.

N'oubliez pas de remplir la [liste de vérification des diagnostics](#). Si possible, allumez votre ordinateur avant de contacter Dell pour obtenir une assistance technique, et appelez d'un téléphone qui se trouve à proximité de votre ordinateur. On peut vous demander de taper certaines commandes au clavier, de donner des informations détaillées sur le fonctionnement de l'ordinateur ou d'essayer d'autres méthodes de dépannage uniquement possibles sur ce dernier. Assurez-vous que la documentation de l'ordinateur est disponible.

 **PRÉCAUTION :** Avant de tenter d'intervenir sur votre ordinateur, lisez les consignes de sécurité données dans le *Manuel du propriétaire*.

Liste de vérification des diagnostics
Nom :
Date :
Adresse :
Numéro de téléphone :
Code de maintenance (code à barres à l'arrière de l'ordinateur) :
Code de service express :
Numéro d'autorisation de retour du matériel (s'il vous a été fourni par le support technique de Dell) :
Système d'exploitation et version :
Périphériques :
Cartes d'extension :
Êtes-vous connecté à un réseau ? Oui Non
Réseau, version et carte réseau :
Programmes et versions :
Consultez la documentation de votre système d'exploitation pour déterminer le contenu des fichiers de démarrage du système. Si l'ordinateur est relié à une imprimante, imprimez chaque fichier. Sinon, notez le contenu de chaque fichier avant d'appeler Dell.
Message d'erreur, code sonore ou code de diagnostic :
Description du problème et procédures de dépannage que vous avez réalisées :

Contacteur Dell

Vous pouvez contacter Dell par voie électronique, par l'intermédiaire des sites Web suivants :

- 1 www.dell.com
- 1 support.dell.com (support)

Pour les adresses Internet de votre pays, recherchez la section appropriée du pays dans le tableau ci-dessous.

 **REMARQUE :** Les numéros verts sont valables dans le pays pour lequel ils sont renseignés.

 **REMARQUE :** Dans certains pays, le support spécifique aux ordinateurs portables Dell XPST est disponible via un numéro de téléphone différent, répertorié pour les pays participants. Si vous ne trouvez pas de numéro de téléphone répertorié spécifique aux ordinateurs portables XPS, vous pouvez contacter Dell auprès du support, au numéro indiqué, et l'on fera suivre votre appel de manière appropriée.

Si vous devez contacter Dell, utilisez les adresses électroniques, les numéros de téléphone et les indicatifs fournis dans le tableau ci-dessous. Si vous avez besoin d'assistance pour connaître les indicatifs à utiliser, contactez un opérateur local ou international.

Pays (Ville) Indicatifs international, national et de la ville	Nom de service ou zone de service, site Web et adresse e-mail	Indicatifs de zone, numéros locaux et numéros verts
Afrique du Sud (Johannesburg)	Site Web : support.euro.dell.com	
	E-mail : dell_za_support@dell.com	
Indicatif international :	File d'attente Gold	011 709 7713
	Support technique	011 709 7710

09/091	Service clientèle	011 709 7707	
Indicatif national : 27	Ventes	011 709 7700	
Indicatif de la ville : 11	Télécopieur	011 706 0495	
	Standard	011 709 7700	
Allemagne (Langen)	Site Web : support.euro.dell.com		
	E-mail : tech_support_central_europe@dell.com		
	Support technique spécifique aux ordinateurs portables XPS	06103 766-7222	
	Support technique pour tous les autres ordinateurs Dell	06103 766-7200	
	Indicatif international : 00	Service clientèle pour le grand public et les PME	0180-5-224400
	Indicatif national : 49	Service clientèle segment International	06103 766-9570
	Indicatif de la ville : 6103	Service clientèle comptes privilégiés	06103 766-9420
		Service clientèle grands comptes	06103 766-9560
Service clientèle comptes publics		06103 766-9555	
	Standard	06103 766-7000	
Amérique latine	Support technique clients (Austin, Texas, États-Unis)	512 728-4093	
	Service clientèle (Austin, Texas, États-Unis)	512 728-3619	
	Télécopieur (Support technique et Service clientèle) (Austin, Texas, États-Unis)	512 728-3883	
	Ventes (Austin, Texas, États-Unis)	512 728-4397	
	Télécopieur pour les ventes (Austin, Texas, États-Unis)	512 728-4600 ou 512 728-3772	
Anguilla	Support technique général	numéro vert : 800-335-0031	
Antilles néerlandaises	Support technique général	001-800-882-1519	
Antigua-et-Barbuda	Support technique général	1-800 805-5924	
Argentine (Buenos Aires)	Site Web : www.dell.com.ar		
	E-mail : us_latam_services@dell.com		
	E-mail pour ordinateurs de bureau et portables : la-techsupport@dell.com		
	Indicatif international : 00	E-mail pour serveurs et produits de stockage EMC® : la_entreprise@dell.com	
	Indicatif national : 54	Service clientèle	numéro vert : 0-800-444-0730
	Indicatif de la ville : 11	Support technique	numéro vert : 0-800-444-0733
Services de support technique		numéro vert : 0-800-444-0724	
Ventes		0-810-444-3355	
Aruba	Support technique général	numéro vert : 800-1578	
Asie du Sud-est et pays du Pacifique	Support technique, service clientèle et ventes (Penang, Malaisie)	604 633 4810	
Australie (Sydney)	Site Web : support.ap.dell.com		
	Indicatif international : 0011	E-mail : support.ap.dell.com/contactus	
	Indicatif national : 61	Support technique général	13DELL-133355
Autriche (Vienne)	Site Web : support.euro.dell.com		
	E-mail : tech_support_central_europe@dell.com		
	Ventes aux grand public et PME	0820 240 530 00	
	Indicatif international : 900	Télécopieur pour le grand public et les PME	0820 240 530 49
	Indicatif national : 43	Service clientèle pour le grand public et les PME	0820 240 530 14
	Indicatif de la ville : 1	Service clientèle Comptes privilégiés/Entreprises	0820 240 530 16
		Support spécifique aux ordinateurs portables XPS	0820 240 530 81
		Support grand public et PME pour tous les autres ordinateurs Dell	0820 240 530 14
	Support Comptes privilégiés/Entreprises	0660 8779	
	Standard	0820 240 530 00	
Bahamas	Support technique général	numéro vert : 1-866-278-6818	
Barbade	Support technique général	1-800-534-3066	
Belgique (Bruxelles)	Site Web : support.euro.dell.com		
	Support technique spécifique aux ordinateurs portables XPS	02 481 92 96	
	Indicatif international : 00	Support technique pour tous les autres ordinateurs Dell	02 481 92 88
	Indicatif national : 32	Télécopieur pour support technique	02 481 92 95
	Indicatif de la ville : 2	Service clientèle	02 713 15 65
Ventes aux grandes entreprises		02 481 91 00	

	Télécopieur	02 481 92 99
	Standard	02 481 91 00
Bermudes	Support technique général	1-800-342-0671
Bolivie	Support technique général	numéro vert : 800-10-0238
Brésil	Site Web : www.dell.com/br	
Indicatif international : 00	Support clients, support technique	0800 90 3355
Indicatif national : 55	Télécopieur pour support technique	51 481 5470
Indicatif de la ville : 51	Télécopieur pour Service clientèle	51 481 5480
	Ventes	0800 90 3390
Brunei	Support technique (Penang, Malaisie)	604 633 4966
	Service clientèle (Penang, Malaisie)	604 633 4888
Indicatif national : 673	Ventes aux particuliers (Penang, Malaisie)	604 633 4955
Canada (North York, Ontario)	État des commandes en ligne : www.dell.ca/ostatus	
	AutoTech (Support matériel et garantie automatisé)	numéro vert : 1-800-247-9362
	Service clientèle (grand public et PME)	numéro vert : 1-800-847-4096
	Service clientèle (grands comptes et gouvernement)	numéro vert : 1-800-326-9463
	Service clientèle (imprimantes, projecteurs, téléviseurs, ordinateurs de poche, jukebox numériques et ordinateurs sans fil)	numéro vert : 1-800-847-4096
	Support garantie de matériel (ventes au grand public/PME)	numéro vert : 1-800-906-3355
	Support garantie de matériel (grands comptes et gouvernement)	numéro vert : 1-800-387-5757
	Support garantie de matériel (imprimantes, projecteurs, téléviseurs, ordinateurs de poche, jukebox numériques et ordinateurs sans fil)	1-877-335-5767
	Ventes aux grand public et PME	numéro vert : 1-800-387-5752
	Ventes (grands comptes et gouvernement)	numéro vert : 1-800-387-5755
	Ventes de pièces au détail et Services étendus	1 866 440 3355
Chili (Santiago)		
Indicatif national : 56	Ventes et support clients	numéro vert : 1230-020-4823
Indicatif de la ville : 2		
Chine (Xiamen)	Site Web du support technique : support.dell.com.cn	
	E-mail (Support technique) : cn_support@dell.com	
	E-mail du Service clientèle : customer_cn@dell.com	
	Télécopieur pour support technique	592 818 1350
	Support technique (Dell™ Dimension™ et Inspiron)	numéro vert : 800 858 2968
	Support technique (OptiPlex™, Latitude™ et Dell Precision™)	numéro vert : 800 858 0950
	Support technique (serveurs et stockage)	numéro vert : 800 858 0960
	Support technique (projecteurs, PDA, commutateurs, routeurs, etc.)	numéro vert : 800 858 2920
	Support technique (Imprimantes)	numéro vert : 800 858 2311
	Service clientèle	numéro vert : 800 858 2060
	Télécopieur pour Service clientèle	592 818 1308
	Grand public et PME	numéro vert : 800 858 2222
	Division des comptes privilégiés	numéro vert : 800 858 2557
	Comptes grandes entreprises - GCP	numéro vert : 800 858 2055
	Comptes clés des grandes entreprises	numéro vert : 800 858 2628
	Comptes grandes entreprises - Nord	numéro vert : 800 858 2999
	Comptes grandes entreprises Administration et éducation Nord	numéro vert : 800 858 2955
	Comptes grandes entreprises - Est	numéro vert : 800 858 2020
	Comptes grandes entreprises Administration et éducation - Est	numéro vert : 800 858 2669
	Comptes grandes entreprises Queue Team	numéro vert : 800 858 2572
Comptes grandes entreprises - Sud	numéro vert : 800 858 2355	
Comptes grandes entreprises - Ouest	numéro vert : 800 858 2811	
	Comptes grandes entreprises Pièces détachées	numéro vert : 800 858 2621
Colombie	Support technique général	980-9-15-3978
Corée (Séoul)	E-mail : krsupport@dell.com	
Indicatif international : 001	Support technique	numéro vert : 080-200-3800
	Support (Dimension, PDA, Électronique et accessoires)	numéro vert : 080-200-3801
Indicatif national : 82	Ventes	numéro vert : 080-200-3600
Indicatif de la ville : 2	Télécopieur	2194-6202
	Standard	2194-6000
Costa Rica	Support technique général	0800-012-0435

	Site Web : support.euro.dell.com	
	Support technique spécifique aux ordinateurs portables XPS	7010 0074
	Support technique pour tous les autres ordinateurs Dell	7023 0182
Danemark (Copenhague)	Service clientèle (relations)	7023 0184
Indicatif international : 00	Service clientèle pour le grand public et les PME	3287 5505
Indicatif national : 45	Standard (relations)	3287 1200
	Standard télécopieur (relations)	3287 1201
	Standard (Grand public et PME)	3287 5000
	Télécopieur (grand public et PME)	3287 5001
Dominique	Support technique général	numéro vert : 1-866-278-6821
Équateur	Support technique général	numéro vert : 999-119
	Site Web : support.euro.dell.com	
	Grand public et PME	
	Support technique	902 100 130
	Service clientèle	902 118 540
	Ventes	902 118 541
Indicatif international : 00	Standard	902 118 541
Indicatif national : 34	Télécopieur	902 118 539
	Entreprise	
Indicatif de la ville : 91	Support technique	902 100 130
	Service clientèle	902 115 236
	Standard	91 722 92 00
	Télécopieur	91 722 95 83
	Service d'état des commandes automatisé	numéro vert : 1-800-433-9014
	AutoTech (ordinateurs portables et de bureau)	numéro vert : 1-800-247-9362
	Support matériel et garantie (Téléviseurs, imprimantes et projecteurs Dell) pour la clientèle relationnelle	numéro vert : 1-877-459-7298
	Support consommateur (Activités à domicile et activités professionnelles à domicile) pour tous les autres produits Dell	numéro vert : 1-800-624-9896
	Service clientèle	numéro vert : 1-800-624-9897
	Clients du programme d'achats par les employés (EPP)	numéro vert : 1-800-695-8133
	Site Web des services financiers : www.dellfinancialservices.com	
	Services financiers (leasing/prêts)	numéro vert : 1-877-577-3355
	Services financiers (Comptes privilégiés Dell [DPA])	numéro vert : 1-800-283-2210
	Entreprises	
	Support et Service clientèle	numéro vert : 1-800-456-3355
	Clients du programme d'achats par les employés (EPP)	numéro vert : 1-800-695-8133
	Support pour les imprimantes et les projecteurs	numéro vert : 1-877-459-7298
	Public (gouvernements, domaines Éducation et Santé)	
	Support et Service clientèle	numéro vert : 1-800-456-3355
	Clients du programme d'achats par les employés (EPP)	numéro vert : 1-800-695-8133
	Ventes Dell	numéro vert : 1-800-289-3355 ou 1-800-879-3355
	Points de vente Dell (ordinateurs Dell recyclés)	numéro vert : 1-888-798-7561
	Ventes de logiciels et de périphériques	numéro vert : 1-800-671-3355
	Ventes de pièces au détail	numéro vert : 1-800-357-3355
	Service étendu et ventes sous garantie	numéro vert : 1-800-247-4618
	Télécopieur	numéro vert : 1-800-727-8320
	Services Dell pour les sourds, les malentendants ou les personnes ayant des problèmes d'élocution	numéro vert : 1-877-DELLTTY (1-877-335-5889)
	Site Web : support.euro.dell.com	
Finlande (Helsinki)	Support technique	09 253 313 60
Indicatif international : 990	Service clientèle	09 253 313 38
Indicatif national : 358	Télécopieur	09 253 313 99
Indicatif de la ville : 9	Standard	09 253 313 00
	Site Web : support.euro.dell.com	
	Grand public et PME	
	Support technique spécifique aux ordinateurs portables XPS	0825 387 129

France (Paris) (Montpellier)	Support technique pour tous les autres ordinateurs Dell	0825 387 270	
	Service clientèle	0825 823 833	
	Standard	0825 004 700	
	Standard (appels extérieurs à la France)	04 99 75 40 00	
	Indicatif international : 00	Ventes	0825 004 700
	Indicatif national : 33	Télécopieur	0825 004 701
	Indicatifs de la ville : (1) (4)	Télécopieur (appels extérieurs à la France)	04 99 75 40 01
		Entreprise	
		Support technique	0825 004 719
		Service clientèle	0825 338 339
Grèce	Standard	01 55 94 71 00	
	Ventes	01 55 94 71 00	
	Télécopieur	01 55 94 71 01	
	Site Web : support.euro.dell.com		
	Support technique	00800-44 14 95 18	
	Support technique Gold Service	00800-44 14 00 83	
	Indicatif international : 00	Standard	2108129810
	Indicatif national : 30	Standard Gold Service	2108129811
		Ventes	2108129800
		Télécopieur	2108129812
Grenade	Support technique général	numéro vert : 1-866-540-3355	
Guatemala	Support technique général	1-800-999-0136	
Guyane	Support technique général	numéro vert : 1-877-270-4609	
Hong Kong	Site Web : support.ap.dell.com		
	E-mail (Support technique) : HK_support@Dell.com		
	Support technique (Dimension et Inspiron)	2969 3188	
	Support technique (OptiPlex, Latitude et Dell Precision)	2969 3191	
	Indicatif international : 001	Support technique (PowerApp™, PowerEdge™, PowerConnect™ et PowerVault™)	2969 3196
	Indicatif national : 852	Service clientèle	3416 0910
		Comptes grandes entreprises	3416 0907
		Programmes clients internationaux	3416 0908
		Division des moyennes entreprises	3416 0912
		Division du grand public et des PME	2969 3105
Îles Caïman	Support technique général	1-800-805-7541	
Îles Turks et Caïcos	Support technique général	numéro vert : 1-866-540-3355	
Îles Vierges britanniques	Support technique général	numéro vert : 1-866-278-6820	
Îles Vierges des États-Unis	Support technique général	1-877-673-3355	
Inde	E-mail : india_support_desktop@dell.com india_support_notebook@dell.com india_support_Server@dell.com		
	Support technique	1600338045 et 1600448046	
	Ventes (Comptes grandes entreprises)	1600 33 8044	
	Ventes (au grand public et aux PME)	1600 33 8046	
Irlande (Cherrywood)	Site Web : support.euro.dell.com		
	E-mail : dell_direct_support@dell.com		
	Support technique spécifique aux ordinateurs portables XPS	1850 200 722	
	Support technique pour tous les autres ordinateurs Dell	1850 543 543	
	Support technique pour le Royaume-Uni (interne au Royaume-Uni uniquement)	0870 908 0800	
	Indicatif international : 00	Service clientèle pour les particuliers	01 204 4014
	Indicatif national : 353	Service clientèle pour les petites entreprises	01 204 4014
		Service clientèle pour le Royaume-Uni (interne au Royaume-Uni uniquement)	0870 906 0010
	Indicatif de la ville : 1	Service clientèle pour les entreprises	1850 200 982
		Service clientèle pour les entreprises (interne au Royaume-Uni uniquement)	0870 907 4499
		Ventes pour l'Irlande	01 204 4444
		Ventes pour le Royaume-Uni (interne au Royaume-Uni uniquement)	0870 907 4000
		Télécopieur pour les relations ventes	01 204 0103
Standard	01 204 4444		
	Site Web : support.euro.dell.com		

	Grand public et PME		
Italie (Milan) Indicatif international : 00 Indicatif national : 39 Indicatif de la ville : 02	Support technique	02 577 826 90	
	Service clientèle	02 696 821 14	
	Télécopieur	02 696 821 13	
	Standard	02 696 821 12	
	Entreprise		
	Support technique	02 577 826 90	
	Service clientèle	02 577 825 55	
	Télécopieur	02 575 035 30	
	Standard	02 577 821	
	Jamaïque	Support technique général (appel à partir de la Jamaïque uniquement)	1-800-682-3639
Japon (Kawasaki) Indicatif international : 001 Indicatif national : 81 Indicatif de la ville : 44	Site Web : support.jp.dell.com		
	Support technique (serveurs)	numéro vert : 0120-198-498	
	Support technique à l'extérieur du Japon (serveurs)	81-44-556-4162	
	Support technique (Dimension et Inspiron)	numéro vert : 0120-198-226	
	Support technique à l'extérieur du Japon (Dimension et Inspiron)	81-44-520-1435	
	Support technique (Dell Precision, OptiPlex et Latitude)	numéro vert : 0120-198-433	
	Support technique à l'extérieur du Japon (Dell Precision, OptiPlex et Latitude)	81-44-556-3894	
	Support technique (PDA, projecteurs, imprimantes, routeurs)	numéro vert : 0120-981-690	
	Support technique en dehors du Japon (PDA, projecteurs, imprimantes, routeurs)	81-44-556-3468	
	Service Faxbox	044-556-3490	
	Service de commandes automatisé 24 heures sur 24	044-556-3801	
	Service clientèle	044-556-4240	
	Division Ventes aux entreprises (jusqu'à 400 employés)	044-556-1465	
	Division Ventes aux Comptes privilégiés (plus de 400 employés)	044-556-3433	
	Ventes aux Comptes grandes entreprises (plus de 3500 employés)	044-556-3430	
	Ventes secteur public (agences gouvernementales, établissements d'enseignement et institutions médicales)	044-556-1469	
	Segment International - Japon	044-556-3469	
Utilisateur individuel	044-556-1760		
Standard	044-556-4300		
Luxembourg Indicatif international : 00 Indicatif national : 352	Site Web : support.euro.dell.com		
	Support technique	342 08 08 075	
	Ventes aux grand public et PME	+32 (0)2 713 15 96	
	Ventes aux grandes entreprises	26 25 77 81	
	Service clientèle	+32 (0)2 481 91 19	
	Télécopieur	26 25 77 82	
Macao Indicatif national : 853	Support technique	numéro vert : 0800 105	
	Service clientèle (Xiamen, Chine)	34 160 910	
	Ventes aux particuliers (Xiamen, Chine)	29 693 115	
Malaisie (Penang) Indicatif international : 00 Indicatif national : 60 Indicatif de la ville : 4	Site Web : support.ap.dell.com		
	Support technique (Dell Precision, OptiPlex et Latitude)	numéro vert : 1 800 880 193	
	Support technique (Dimension, Inspiron et Électronique et accessoires)	numéro vert : 1 800 881 306	
	Support technique (PowerApp, PowerEdge, PowerConnect et PowerVault)	numéro vert : 1800 881 386	
	Service clientèle	numéro vert : 1800 881 306 (option 6)	
	Ventes aux particuliers	numéro vert : 1 800 888 202	
	Ventes aux grandes entreprises	numéro vert : 1 800 888 213	
Mexique Indicatif international : 00 Indicatif national : 52	Support technique clients	001-877-384-8979 ou 001-877-269-3383	
	Ventes	50-81-8800 ou 01-800-888-3355	
	Service clientèle	001-877-384-8979 ou 001-877-269-3383	
	Groupe principal	50-81-8800 ou 01-800-888-3355	
	Montserrat	Support technique général	numéro vert : 1-866-278-6822
	Nicaragua	Support technique général	001-800-220-1006
	Site Web : support.euro.dell.com		

Norvège (Lysaker) Indicatif international : 00 Indicatif national : 47	Support technique spécifique aux ordinateurs portables XPS	815 35 043			
	Support technique pour tous les autres ordinateurs Dell	671 16882			
	Suivi clientèle	671 17575			
	Service clientèle pour le grand public et les PME	23162298			
	Standard	671 16800			
	Standard télécopieur	671 16865			
Nouvelle-Zélande Indicatif international : 00 Indicatif national : 64	Site Web : support.ap.dell.com E-mail : support.ap.dell.com/contactus Support technique général	0800 441 567			
Panama	Support technique général	001-800-507-0962			
Pays-Bas (Amsterdam) Indicatif international : 00 Indicatif national : 31 Indicatif de la ville : 20	Site Web : support.euro.dell.com Support technique spécifique aux ordinateurs portables XPS Support technique pour tous les autres ordinateurs Dell Télécopieur pour support technique Service clientèle pour le grand public et les PME Suivi clientèle Ventes aux grand public et PME Relations ventes Télécopieur des ventes aux grand public et PME Télécopieur pour les relations ventes Standard Télécopieur du standard	020 674 45 94 020 674 45 00 020 674 47 66 020 674 42 00 020 674 4325 020 674 55 00 020 674 50 00 020 674 47 75 020 674 47 50 020 674 50 00 020 674 47 50			
	Pérou	Support technique général 0800-50-669			
	Pologne (Varsovie) Indicatif international : 011 Indicatif national : 48 Indicatif de la ville : 22	Site Web : support.euro.dell.com E-mail : pl_support_tech@dell.com Service clientèle (téléphone) Service clientèle Ventes Service clientèle (télécopieur) Réception (télécopieur) Standard	57 95 700 57 95 999 57 95 999 57 95 806 57 95 998 57 95 999		
		Porto Rico	Support technique général 1 800 805-7545		
		Portugal Indicatif international : 00 Indicatif national : 351	Site Web : support.euro.dell.com Support technique Service clientèle Ventes Télécopieur	707200149 800 300 413 800 300 410 ou 800 300 411 ou 800 300 412 ou 21 422 07 10 21 424 01 12	
			République dominicaine	Support technique général 1-800-148-0530	
			République tchèque (Prague) Indicatif international : 00 Indicatif national : 420	Site Web : support.euro.dell.com E-mail : czech_dell@dell.com Support technique Service clientèle Télécopieur Télécopieur pour support technique Standard	22537 2727 22537 2707 22537 2714 22537 2728 22537 2711
				Royaume-Uni (Bracknell) Indicatif international : 00 Indicatif national : 44 Indicatif de la ville : 1344	Site Web : support.euro.dell.com Site Web du Service clientèle : support.euro.dell.com/uk/en/ECare/Form/Home.asp E-mail : dell_direct_support@dell.com Support technique (Entreprises/Comptes privilégiés/Division Comptes privilégiés [plus de 1000 salariés]) Support technique spécifique aux ordinateurs portables XPS Support technique (direct et général) pour tous les autres produits Dell Service clientèle Comptes internationaux Service clientèle pour le grand public et les PME Service clientèle pour les entreprises Service clientèle Comptes privilégiés (500-5000 salariés) Service clientèle Gouvernement central

	Service clientèle Gouvernement local & Éducation	01344 373 199
	Service clientèle (Santé)	01344 373 194
	Ventes aux grand public et PME	0870 907 4000
	Ventes aux grandes entreprises/secteur public	01344 860 456
	Télécopieur pour le grand public et les PME	0870 907 4006
Salvador	Support technique général	01-899-753-0777
Singapour (Singapour) Indicatif international : 005 Indicatif national : 65	Site Web : support.ap.dell.com	
	Support technique (Dimension, Inspiron et Électronique et accessoires)	numéro vert : 1800 394 7430
	Support technique (OptiPlex, Latitude et Dell Precision)	numéro vert : 1800 394 7488
	Support technique (PowerApp, PowerEdge, PowerConnect et PowerVault)	numéro vert : 1800 394 7478
	Service clientèle	numéro vert : 1 800 394 7430 (option 6)
	Ventes aux particuliers	numéro vert : 1 800 394 7412
	Ventes aux grandes entreprises	numéro vert : 1 800 394 7419
Slovaquie (Prague) Indicatif international : 00 Indicatif national : 421	Site Web : support.euro.dell.com	
	E-mail : czech_dell@dell.com	
	Support technique	02 5441 5727
	Service clientèle	420 22537 2707
	Télécopieur	02 5441 8328
	Télécopieur pour Support technique	02 5441 8328
Ste- Lucie	Standard (Ventes)	02 5441 7585
	Support technique général	1-800-882-1521
St- Kitts-et-Nevis	Support technique général	numéro vert : 1-877-441-4731
St- Vincent-et-les Grenadines	Support technique général	numéro vert : 1-877-270-4609
Suède (Upplands Väsby) Indicatif international : 00 Indicatif national : 46 Indicatif de la ville : 8	Site Web : support.euro.dell.com	
	Support technique spécifique aux ordinateurs portables XPS	0771 340 340
	Support technique pour tous les autres ordinateurs Dell	08 590 05 199
	Suivi clientèle	08 590 05 642
	Service clientèle pour le grand public et les PME	08 587 70 527
	Support du programme d'achats par les employés (EPP, Employee Purchase Program)	20 140 14 44
	Télécopieur pour support technique	08 590 05 594
	Ventes	08 590 05 185
Suisse (Genève) Indicatif international : 00 Indicatif national : 41 Indicatif de la ville : 22	Site Web : support.euro.dell.com	
	E-mail : Tech_support_central_Europe@dell.com	
	Support technique spécifique aux ordinateurs portables XPS	0848 33 88 57
	Support technique (grand public et PME) pour tous les autres produits Dell	0844 811 411
	Support technique (Entreprises)	0844 822 844
	Service clientèle (Grand public et PME)	0848 802 202
	Service clientèle (Entreprises)	0848 821 721
	Télécopieur	022 799 01 90
Standard	022 799 01 01	
Taiwan Indicatif international : 002 Indicatif national : 886	Site Web : support.ap.dell.com	
	E-mail : ap_support@dell.com	
	Support technique (OptiPlex, Latitude, Inspiron, Dimension et Électronique et accessoires)	numéro vert : 00801 86 1011
	Support technique (PowerApp, PowerEdge, PowerConnect et PowerVault)	numéro vert : 00801 60 1256
	Service clientèle	numéro vert : 00801 60 1250 (option 5)
	Ventes aux particuliers	numéro vert : 00801 65 1228
Ventes aux grandes entreprises	numéro vert : 00801 651 227	
Thaïlande Indicatif international : 001 Indicatif national : 66	Site Web : support.ap.dell.com	
	Support technique (OptiPlex, Latitude et Dell Precision)	numéro vert : 1800 0060 07
	Support technique (PowerApp, PowerEdge, PowerConnect et PowerVault)	numéro vert : 1800 0600 09
	Service clientèle	numéro vert : 1800 006 007 (option 7)
	Ventes aux grandes entreprises	numéro vert : 1800 006 009
Ventes aux particuliers	numéro vert : 1800 006 006	
Trinité-et-Tobago	Support technique général	1-800-805-8035
Uruguay	Support technique général	numéro vert : 000-413-598-2521
Venezuela	Support technique général	8001-3605

[Retour à la page du sommaire](#)

[Retour à la page du sommaire](#)

Utilisation du clavier et de la tablette tactile

Guide d'utilisation du Dell Precision™ M90

- [Pavé numérique](#)
- [Combinaisons de touches](#)
- [Tablette tactile](#)

Pavé numérique



Le pavé numérique fonctionne comme celui d'un clavier externe. Chaque touche du pavé numérique a plusieurs fonctions. Les chiffres et les symboles du pavé numérique figurent en bleu à droite de ces touches. Pour taper un chiffre ou un symbole, appuyez sur <Verr num> et sur la touche désirée après activation du pavé.

- 1 Pour activer le pavé numérique, appuyez sur <Verr num>. Le voyant  indique que le pavé est actif.
- 1 Pour désactiver le pavé, appuyez de nouveau sur <Verr num>.

Combinaisons de touches

Fonctions système

<Ctrl><Maj><Échap>	Ouvre la fenêtre Gestionnaire des tâches .
--------------------	---

Batterie

<Fn><F3>	Affiche la jauge de batterie Dell™ QuickSet. Pour plus d'informations sur la jauge de batterie, reportez-vous à la section Jauge de batterie Dell™ QuickSet .
----------	---

Plateau du lecteur de CD ou DVD

<Fn><F10>	Éjecte le plateau du lecteur (si Dell QuickSet est installé). Pour plus d'informations sur Dell QuickSet, reportez-vous à la section Dell™ QuickSet .
-----------	---

Fonctions d'affichage

<Fn><F8>	Affiche une liste d'icônes représentant toutes les options d'affichage actuellement disponibles (par exemple, affichage seul, moniteur ou projecteur externe seul, écran et projecteur, etc.). Mettez en surbrillance l'icône qui représente l'état souhaité dans lequel basculer cette option.
<Fn><F7>	Bascule la mise à l'échelle des résolutions vidéo entre le ratio aspect classique et plein écran.

<Fn> et flèche haut	Augmente la luminosité sur l'écran intégré uniquement (non pas sur un moniteur externe).
<Fn> et flèche bas	Diminue la luminosité sur l'écran intégré uniquement (non pas sur un moniteur externe).

Mise en réseau sans fil et technologie sans fil Bluetooth®

<Fn><F2>	Active et désactive le réseau sans fil et la carte dotée de la technologie sans fil Bluetooth.
----------	--

Gestion de l'alimentation

<Fn><Échap>	Active un mode d'économie d'énergie. Vous pouvez reprogrammer ce raccourci clavier pour activer un autre mode d'économie d'énergie avec l'onglet Avancé de la fenêtre Propriétés des options d'alimentation . Reportez-vous à la section Modes d'économie d'énergie .
<Fn><F1>	Met le système en mode Mise en veille prolongée (si Dell QuickSet est installé). Pour plus d'informations, reportez-vous à la section Dell™ QuickSet .

Fonctions des haut-parleurs

<Fn><Page haut>	Augmente le volume des haut-parleurs intégrés et des haut-parleurs externes, si des haut-parleurs externes sont branchés.
<Fn><Page bas>	Diminue le volume des haut-parleurs intégrés et des haut-parleurs externes, si des haut-parleurs externes sont branchés.
<Fn><Fin>	Active et désactive les haut-parleurs intégrés et les haut-parleurs externes, si des haut-parleurs externes sont branchés.

Fonctions de la touche du logo Microsoft® Windows®

Touche logo Windows et <m>	Réduit toutes les fenêtres ouvertes.
Touche logo Windows et <Maj><m>	Restaure toutes les fenêtres réduites. Cette commande fonctionne comme une touche à bascule pour restaurer toutes les fenêtres réduites après utilisation de la combinaison logo Windows et de la touche <m>.
Touche logo Windows et <e>	Exécute l'Explorateur Windows.
Touche logo Windows et <r>	Ouvre la boîte de dialogue Exécuter .
Touche logo Windows et <f>	Ouvre la boîte de dialogue Résultats de la recherche .
Touche logo Windows et <Ctrl><f>	Ouvre la boîte de dialogue Résultats de la recherche - Ordinateur (si l'ordinateur est connecté à un réseau).
Touche logo Windows et <Pause>	Ouvre la boîte de dialogue Propriétés système .

Pour régler les options du clavier, telles que la vitesse de répétition des caractères, ouvrez le Panneau de configuration, cliquez sur **Imprimantes et autres périphériques**, puis sur **Clavier**. Pour plus d'informations sur le panneau de configuration, contactez le Centre d'aide et de support de Windows. Pour accéder au Centre d'aide et de support, reportez-vous à la section [Centre d'aide et de support de Windows](#).

Tablette tactile

La tablette tactile détecte la pression et le mouvement de vos doigts pour vous permettre de déplacer le curseur à l'écran. Utilisez la tablette tactile et ses boutons de la même façon que vous utilisez la souris.

- 1 Pour déplacer le curseur, faites glisser légèrement votre doigt sur la tablette tactile.

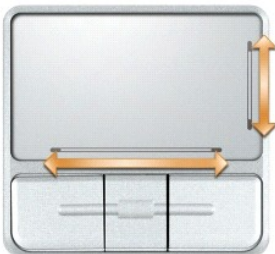

- 1 Pour sélectionner un objet, placez le curseur sur l'objet et appuyez doucement une fois sur la tablette tactile ou appuyez deux fois sur le bouton gauche à l'aide de votre pouce.
- 1 Pour sélectionner et déplacer (ou faire glisser) un objet, positionnez le curseur sur l'objet et appuyez deux fois sur la tablette tactile. Laissez votre doigt sur la tablette tactile la deuxième fois et déplacez l'objet sélectionné en faisant glisser votre doigt sur la surface.
- 1 Pour double-cliquer sur un objet, placez le curseur sur l'objet et appuyez doucement deux fois sur la tablette tactile ou appuyez deux fois sur le bouton gauche à l'aide de votre pouce.

La tablette tactile a une sérigraphie sur le côté droit et en bas pour indiquer les fonctions de défilement. Le défilement est disponible par défaut. Pour désactiver cette fonction, modifiez les propriétés de la souris dans le panneau de configuration.



REMARQUE : Les zones de défilement peuvent ne pas fonctionner avec toutes les applications. Pour qu'elles fonctionnent correctement, l'application en cours d'utilisation doit prendre en charge la fonction de défilement de la tablette tactile.

Personnalisation de la tablette tactile

Vous pouvez désactiver la tablette tactile et la manette ou régler leurs paramètres au moyen de la fenêtre de propriétés **Souris**.

1. Vous pouvez désactiver la tablette tactile ou régler ses paramètres à l'aide de la fenêtre **Propriétés de la souris**. Ouvrez le Panneau de configuration, cliquez sur **Imprimantes et autres périphériques**, puis sur **Souris**. Pour plus d'informations sur le panneau de configuration, contactez le Centre d'aide et de support de Windows. Pour accéder au Centre d'aide et de support, reportez-vous à la section [Centre d'aide et de support de Windows](#).
2. Dans la fenêtre **Propriétés de la souris**, cliquez sur l'onglet **Tablette tactile** pour régler les paramètres de la tablette tactile.
3. Cliquez sur **OK** pour enregistrer les paramètres et fermer la fenêtre.

[Retour à la page du sommaire](#)

[Retour à la page du sommaire](#)

Utilisation du multimédia

Guide d'utilisation du Dell Precision™ M90

- [Lecture de CD ou de DVD](#)
 - [Réglage du volume](#)
 - [Réglage de l'image](#)
 - [Raccordement de l'ordinateur à un téléviseur ou un périphérique audio](#)
-

Lecture de CD ou de DVD

⚠ **AVIS** : N'exercez pas de pression sur le plateau du lecteur de CD ou de DVD lorsque vous l'ouvrez ou le fermez. Laissez le plateau fermé lorsque vous n'utilisez pas le lecteur.

⚠ **AVIS** : Ne déplacez pas l'ordinateur lors de la lecture de CD ou de DVD.

1. Appuyez sur le bouton d'éjection situé à l'avant du lecteur.
2. Tirez sur le plateau.



3. Placez le disque, étiquette vers le haut, au centre du plateau et enclenchez-le sur l'axe.

📌 **REMARQUE** : Si vous utilisez un module fourni avec un autre ordinateur, installez les pilotes et les logiciels nécessaires à la lecture de DVD ou à l'écriture de données. Pour plus d'informations, reportez-vous au CD *Drivers and Utilities* (ce CD est en option et n'est pas nécessairement disponible pour votre ordinateur ou dans certains pays).

4. Poussez le plateau du lecteur pour le refermer.

Pour formater les CD afin de stocker des données, créer des CD de musique ou copier des CD, reportez-vous au logiciel du CD livré avec votre ordinateur.

📌 **REMARQUE** : Veillez à respecter toutes les lois sur les droits d'auteur lorsque vous créez des CD.

Pour plus d'informations sur la lecture de CD ou DVD, cliquez sur **Aide** sur le lecteur de CD ou DVD (si disponible).

Réglage du volume

📌 **REMARQUE** : Lorsque les haut-parleurs sont mis en sourdine, vous ne pouvez pas entendre le son du CD ou du DVD.

Pour régler le volume des haut-parleurs pendant la lecture d'un CD ou d'un DVD, utilisez les boutons de commande multimédia qui se trouvent sur l'avant de l'ordinateur.

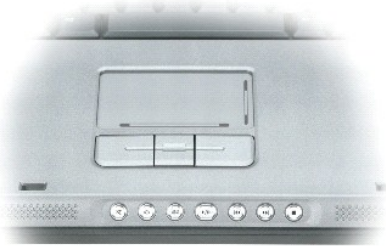

	Met le son en sourdine.
	Diminue le son.
	Augmente le son.
	Lecture ou Pause.
	Revient à la plage précédente.
	Passe à la plage suivante.
	Arrêt.

Vous pouvez également régler le volume à l'aide de l'option **Contrôle du volume** via le menu **Démarrer**.

1. Cliquez sur **Démarrer**→ **Tous les programmes**→ **Accessoires**→ **Divertissement**→ **Contrôle du volume**.
2. Cliquez et faites glisser la barre située dans la colonne **Contrôle du volume**, puis déplacez-la vers le haut ou le bas pour augmenter ou diminuer le volume.

Pour plus d'informations sur les options de contrôle du volume, cliquez sur **Aide** dans la fenêtre **Contrôle/Réglage du volume**.

L'indicateur de volume affiche le niveau du volume actuel, même lorsque le son est mis en sourdine, sur votre ordinateur. Cliquez sur l'icône dans la barre des tâches et sélectionnez ou désélectionnez **Désactiver l'indicateur de volume à l'écran**, ou appuyez sur les boutons de volume pour activer ou désactiver l'indicateur de volume à l'écran.

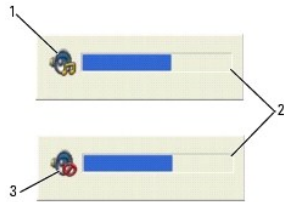

1	icône du volume	2	indicateur de volume	3	icône de mise en sourdine
---	-----------------	---	----------------------	---	---------------------------

Lorsque l'indicateur est activé, réglez le volume à l'aide des boutons de contrôle du volume ou en appuyant sur les touches suivantes :

- 1 Appuyez sur <Fn> <PageHaut> pour faire augmenter le volume.
- 1 Appuyez sur <Fn> <PageBas> pour faire baisser le volume.
- 1 Appuyez sur <Fn><Fin> pour mettre le volume en sourdine.

Pour plus d'informations sur QuickSet, cliquez avec le bouton droit de la souris sur l'icône qui se trouve dans la barre des tâches, puis cliquez sur **Aide**.

Réglage de l'image

Si un message d'erreur vous informe que la résolution et la profondeur de couleur en cours utilisent trop de mémoire et empêchent la lecture du DVD, réglez les propriétés d'affichage.

1. Cliquez sur **Démarrer**→ **Panneau de configuration**→ **Apparence et thèmes**→ **Modifier la résolution de l'écran**.
2. Cliquez sur la barre de **résolution de l'écran** pour définir une résolution de 1024 par 768 pixels.

3. Cliquez sur le menu déroulant sous **Qualité couleur**, puis cliquez sur **Moyenne (16 bits)** → OK.

Raccordement de votre ordinateur à un téléviseur ou un périphérique audio

REMARQUE : Votre ordinateur peut ne pas être livré avec tous les câbles audio et vidéo nécessaires pour le relier à un téléviseur ou à un autre périphérique audio. Il est possible d'acheter des câbles et des câbles d'adaptateur TV/audio numérique auprès de Dell.

Votre ordinateur dispose d'un connecteur de sortie TV S-vidéo qui, associé à un câble S-video standard, un câble d'adaptateur vidéo composite ou un câble d'adaptateur vidéo composante (disponible auprès de Dell), vous permet de relier l'ordinateur à un téléviseur.

Votre téléviseur est doté d'un connecteur d'entrée S-vidéo, d'un connecteur d'entrée vidéo composite ou d'un connecteur d'entrée vidéo composante. En fonction du type de connecteur disponible sur votre téléviseur, vous pouvez utiliser un câble S-vidéo, vidéo composite ou vidéo composante disponible dans le commerce pour relier l'ordinateur au téléviseur.

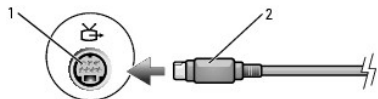

1	connecteur de sortie TV S-vidéo	2	connecteur S-vidéo
---	---------------------------------	---	--------------------

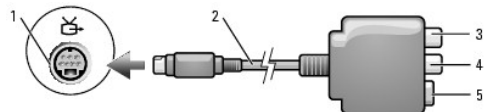

1	connecteur de sortie TV S-vidéo	3	connecteur audio numérique S/PDIF	5	connecteur S-vidéo
2	adaptateur vidéo composite	4	connecteur de sortie vidéo composite		

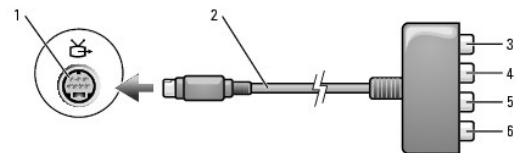

1	connecteur de sortie TV S-vidéo	3	connecteur audio numérique S/PDIF	5	connecteur de sortie vidéo composante Pb (bleu)
2	adaptateur vidéo composante	4	connecteur de sortie vidéo composante Pr (rouge)	6	connecteur de sortie vidéo composante Y (vert)

Il est recommandé de connecter les câbles vidéo et audio à l'ordinateur selon l'une des combinaisons suivantes.

REMARQUE : Reportez-vous aux schémas situés au début de chaque sous-section pour déterminer la méthode de connexion la plus appropriée.

- 1 [S-vidéo et audio standard](#)
- 1 [Vidéo composite et audio standard](#)
- 1 Sortie vidéo composante et audio standard

Lorsque vous avez terminé de connecter les câbles vidéo et audio entre l'ordinateur et le téléviseur, vous devez activer votre ordinateur pour qu'il fonctionne avec le téléviseur. Reportez-vous à la section [Activation des paramètres d'affichage pour téléviseur](#) pour vous assurer que l'ordinateur reconnaît le téléviseur et fonctionne correctement avec celui-ci. En outre, si vous utilisez le son numérique S/PDIF, reportez-vous à la section [Activation du son numérique S/PDIF](#).

S-vidéo et audio standard

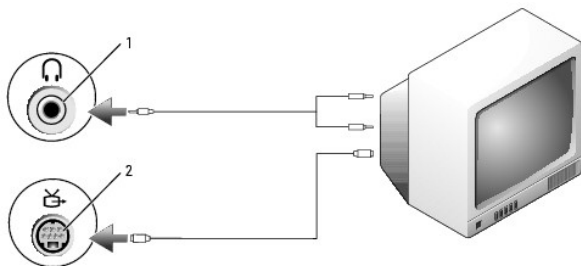

1	connecteur audio	2	connecteur de sortie TV S-vidéo
---	------------------	---	---------------------------------

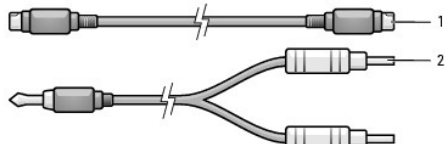

1	câble S-vidéo standard	2	câble audio standard
---	------------------------	---	----------------------

1. Éteignez l'ordinateur et le téléviseur et/ou le périphérique audio que vous souhaitez connecter.

REMARQUE : Vous pouvez brancher un câble S-vidéo directement sur le connecteur de sortie TV S-vidéo situé sur l'ordinateur (sans passer par le câble d'adaptateur audio numérique/TV) si votre téléviseur ou périphérique audio prend en charge la technologie S-vidéo, mais pas l'audio numérique S/PDIF.

2. Branchez une extrémité du câble S-vidéo dans le connecteur de sortie S-vidéo de l'ordinateur.
3. Reliez l'autre extrémité du câble S-vidéo au connecteur d'entrée S-vidéo.
4. Branchez l'extrémité à un seul connecteur du câble audio dans la prise casque de l'ordinateur.
5. Branchez les deux connecteurs RCA situés à l'autre extrémité du câble audio dans les connecteurs d'entrée audio situés sur le téléviseur ou sur un autre périphérique audio.
6. Allumez le téléviseur et tous les périphériques audio connectés (le cas échéant), puis l'ordinateur.
7. Reportez-vous à la section [Activation des paramètres d'affichage pour téléviseur](#) pour vous assurer que l'ordinateur reconnaît le téléviseur et fonctionne correctement avec celui-ci.

S-vidéo et audio numérique S/PDIF

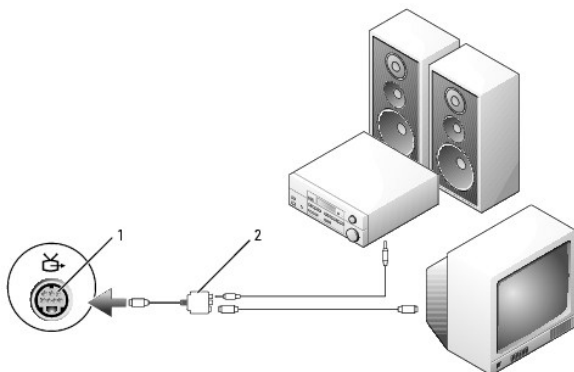

1	connecteur de sortie TV S-vidéo	2	adaptateur vidéo composite
---	---------------------------------	---	----------------------------

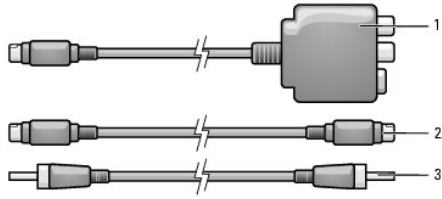

1	adaptateur vidéo composite	2	câble S-vidéo	3	câble audio numérique S/PDIF
---	----------------------------	---	---------------	---	------------------------------

1. Éteignez l'ordinateur et le téléviseur et/ou le périphérique audio que vous souhaitez connecter.
2. Connectez l'adaptateur vidéo composite au connecteur de sortie TV S-vidéo situé sur l'ordinateur.
3. Branchez une extrémité du câble S-vidéo dans le connecteur de sortie S-vidéo de l'adaptateur vidéo composite.

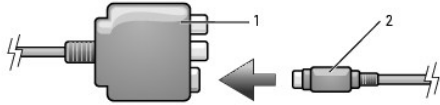

1	adaptateur vidéo composite	2	câble S-vidéo
---	----------------------------	---	---------------

4. Reliez l'autre extrémité du câble S-vidéo au connecteur d'entrée S-vidéo situé sur le téléviseur.
5. Reliez une extrémité du câble audio numérique S/PDIF au connecteur audio numérique sur le câble d'adaptateur vidéo composite.

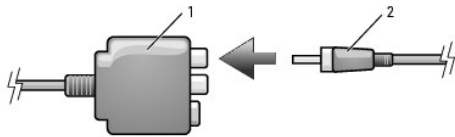

1	adaptateur vidéo composite	2	câble audio numérique S/PDIF
---	----------------------------	---	------------------------------

6. Branchez l'autre extrémité du câble audio numérique S/PDIF sur le connecteur d'entrée audio situé sur le téléviseur ou le périphérique audio.
7. Allumez le téléviseur et tous les périphériques audio connectés (le cas échéant), puis l'ordinateur.
8. Reportez-vous à la section [Activation des paramètres d'affichage pour téléviseur](#) pour vous assurer que l'ordinateur reconnaît le téléviseur et fonctionne correctement avec celui-ci.

Vidéo composite et audio standard

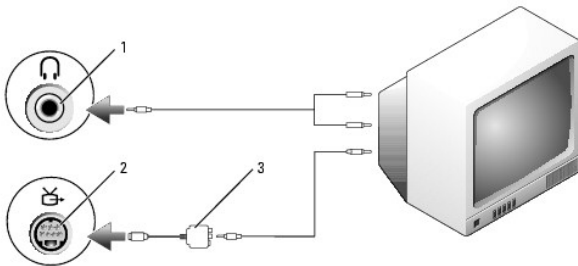

1	connecteur d'entrée audio	2	connecteur de sortie TV S-vidéo	3	adaptateur vidéo composite
---	---------------------------	---	---------------------------------	---	----------------------------

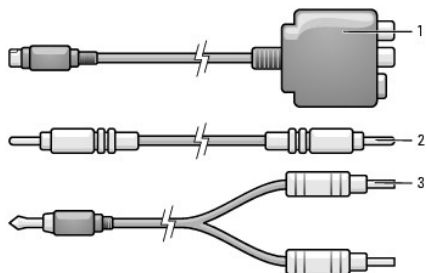

1	adaptateur vidéo composite	2	câble vidéo composite	3	câble audio standard
---	----------------------------	---	-----------------------	---	----------------------

1. Éteignez l'ordinateur et le téléviseur et/ou le périphérique audio que vous souhaitez connecter.
2. Connectez l'adaptateur vidéo composite au connecteur de sortie TV S-vidéo situé sur l'ordinateur.
3. Branchez une extrémité du câble vidéo composite sur le connecteur de sortie vidéo composite situé sur l'adaptateur vidéo composite.

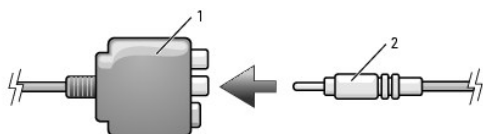

1	adaptateur vidéo composite	2	câble vidéo composite
---	----------------------------	---	-----------------------

4. Reliez l'autre extrémité du câble vidéo composite au connecteur d'entrée vidéo composite du téléviseur.
5. Branchez l'extrémité à un seul connecteur du câble audio dans la prise casque de l'ordinateur.
6. Branchez les deux connecteurs RCA situés à l'autre extrémité du câble audio dans les connecteurs d'entrée audio situés sur le téléviseur ou sur un autre périphérique audio.
7. Allumez le téléviseur et tous les périphériques audio connectés (le cas échéant), puis l'ordinateur.
8. Reportez-vous à la section [Activation des paramètres d'affichage pour téléviseur](#) pour vous assurer que l'ordinateur reconnaît le téléviseur et fonctionne correctement avec celui-ci.

Vidéo composite et audio numérique S/PDIF

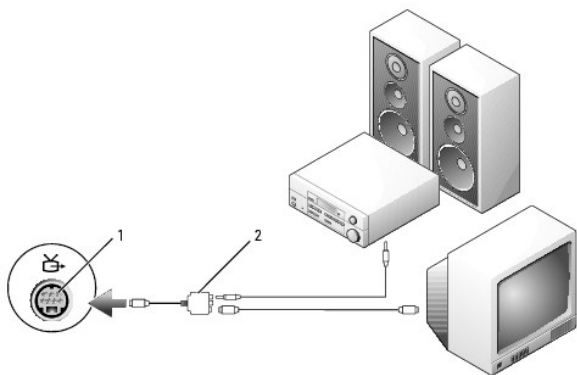

1	connecteur de sortie TV S-vidéo	2	adaptateur vidéo composite
---	---------------------------------	---	----------------------------

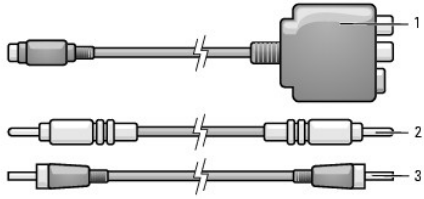

1 adaptateur vidéo composite	2 câble vidéo composite	3 câble audio standard
------------------------------	-------------------------	------------------------

1. Éteignez l'ordinateur et le téléviseur et/ou le périphérique audio que vous souhaitez connecter.
2. Connectez l'adaptateur vidéo composite au connecteur de sortie TV S-vidéo situé sur l'ordinateur.
3. Branchez une extrémité du câble vidéo composite dans le connecteur d'entrée vidéo composite situé sur l'adaptateur vidéo composite.

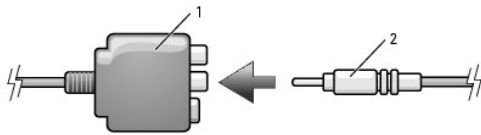

1 adaptateur vidéo composite	2 câble vidéo composite
------------------------------	-------------------------

4. Reliez l'autre extrémité du câble vidéo composite au connecteur d'entrée vidéo composite du téléviseur.
5. Reliez une extrémité du câble audio numérique S/PDIF au connecteur audio S/PDIF sur l'adaptateur vidéo composite.

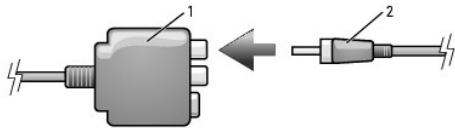

1 adaptateur vidéo composite	2 câble audio numérique S/PDIF
------------------------------	--------------------------------

6. Branchez l'autre extrémité du câble audio numérique sur le connecteur d'entrée S/PDIF situé sur le téléviseur ou l'autre périphérique audio.
7. Allumez le téléviseur et tous les périphériques audio connectés (le cas échéant), puis l'ordinateur.
8. Reportez-vous à la section [Activation des paramètres d'affichage pour téléviseur](#) pour vous assurer que l'ordinateur reconnaît le téléviseur et fonctionne correctement avec celui-ci.

Vidéo composite et audio standard

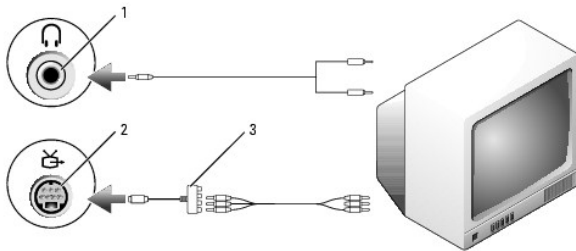

1 connecteur de sortie TV S-vidéo	2 adaptateur vidéo composite
-----------------------------------	------------------------------

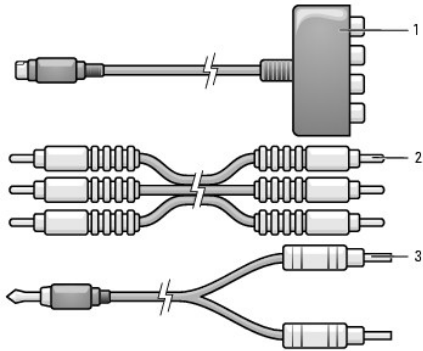

1 adaptateur vidéo composante	2 câble vidéo composante	3 câble audio standard
-------------------------------	--------------------------	------------------------

1. Éteignez l'ordinateur et le téléviseur et/ou le périphérique audio que vous souhaitez connecter.
2. Connectez l'adaptateur vidéo composante au connecteur de sortie TV S-vidéo situé sur l'ordinateur.
3. Branchez les trois extrémités du câble vidéo composante sur les connecteurs de sortie vidéo composante situés sur l'adaptateur vidéo composante. Veillez à ce que les couleurs rouge, verte et bleu du câble correspondent aux ports d'adaptateur appropriés.

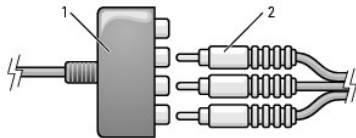

1 adaptateur vidéo composante	2 câble vidéo composante
-------------------------------	--------------------------

4. Branchez les trois connecteurs de l'autre extrémité du câble vidéo composante sur les connecteurs d'entrée vidéo composante situés sur le téléviseur. Veillez à ce que les couleurs rouge, verte et bleu du câble correspondent aux connecteurs d'entrée du téléviseur.
5. Branchez l'extrémité à un seul connecteur du câble audio dans la prise casque de l'ordinateur.
6. Branchez les deux connecteurs RCA situés à l'autre extrémité du câble audio dans les connecteurs d'entrée audio situés sur le téléviseur ou le périphérique audio.
7. Allumez le téléviseur et tous les périphériques audio connectés (le cas échéant), puis l'ordinateur.
8. Reportez-vous à la section [Activation des paramètres d'affichage pour téléviseur](#) pour vous assurer que l'ordinateur reconnaît le téléviseur et fonctionne correctement avec celui-ci.

Vidéo composante et audio numérique S/PDIF

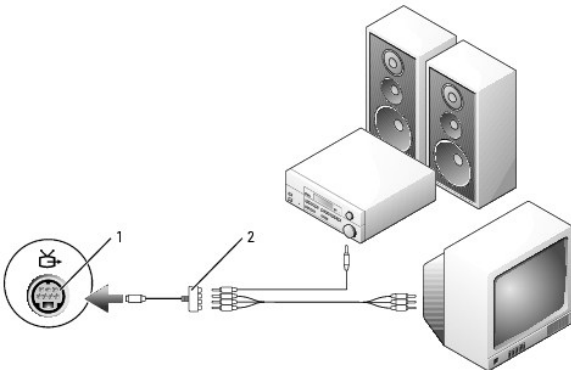

1 connecteur de sortie TV S-vidéo	2 adaptateur vidéo composante
-----------------------------------	-------------------------------

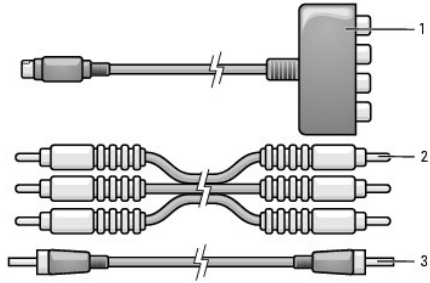

1	adaptateur vidéo composante	2	câble vidéo composante	3	câble audio standard
---	-----------------------------	---	------------------------	---	----------------------

1. Éteignez l'ordinateur et le téléviseur et/ou le périphérique audio que vous souhaitez connecter.
2. Connectez l'adaptateur vidéo composante au connecteur de sortie TV S-vidéo situé sur l'ordinateur.
3. Branchez les trois extrémités du câble vidéo composante sur les connecteurs de sortie vidéo composante situés sur l'adaptateur vidéo composante. Veillez à ce que les couleurs rouge, verte et bleu du câble correspondent aux ports d'adaptateur appropriés.

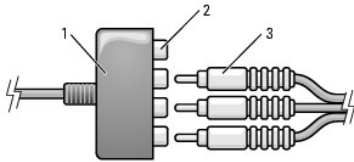

1	adaptateur vidéo composante	2	connecteurs de sortie vidéo composante	3	câble vidéo composante
---	-----------------------------	---	--	---	------------------------

4. Branchez les trois connecteurs de l'autre extrémité du câble vidéo composante sur les connecteurs d'entrée vidéo composante situés sur le téléviseur. Veillez à ce que les couleurs rouge, verte et bleu du câble correspondent aux connecteurs d'entrée du téléviseur.
5. Reliez une extrémité du câble audio numérique S/PDIF au connecteur audio S/PDIF situé sur l'adaptateur vidéo composante.

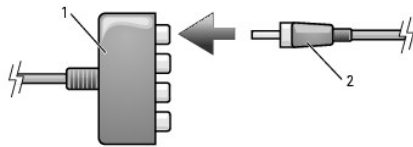

1	adaptateur vidéo composante	2	câble audio numérique S/PDIF
---	-----------------------------	---	------------------------------

6. Branchez l'autre extrémité du câble audio numérique sur le connecteur d'entrée S/PDIF situé sur le téléviseur ou l'autre périphérique audio.
7. Allumez le téléviseur et tous les périphériques audio connectés (le cas échéant), puis l'ordinateur.
8. Reportez-vous à la section [Activation des paramètres d'affichage pour téléviseur](#) pour vous assurer que l'ordinateur reconnaît le téléviseur et fonctionne correctement avec celui-ci.

Activation du son numérique S/PDIF

Si votre ordinateur dispose d'un lecteur de DVD, vous pouvez activer le son numérique pour la lecture des DVD.

1. Cliquez sur **Démarrer**, pointez sur **Tous les programmes**, puis cliquez sur **PowerDVD** pour lancer l'application **Cyberlink PowerDVD**.
2. Insérez un DVD dans le lecteur de DVD.
Si la lecture du DVD démarre, cliquez sur le bouton d'arrêt.
3. Cliquez sur l'option **Settings (Paramètres)**.
4. Cliquez sur l'option **DVD**.

5. Cliquez sur l'icône **DVD Audio Setting** (Paramétrage audio du DVD).
6. Cliquez sur les flèches en regard du paramètre **Speaker Configuration** (Configuration des haut-parleurs) pour faire défiler les options et sélectionner l'option **SPDIF**.
7. Cliquez une première fois sur le bouton **Précédent**, puis une seconde fois pour revenir à l'écran du menu principal.

Activation de S/PDIF dans le pilote audio Windows

1. Double-cliquez sur l'icône représentant un haut-parleur dans la zone de notification de Windows.
2. Cliquez sur le menu **Options**, puis sur **Contrôles avancés**.
3. Cliquez sur **Avancé**.
4. Cliquez sur **Interface S/PDIF**.
5. Cliquez sur **Fermer**.
6. Cliquez sur **OK**.

Configuration du casque Cyberlink (CL)

 **REMARQUE** : La fonction casque CL n'est disponible que si votre ordinateur est équipé d'un lecteur de DVD.

Si votre ordinateur dispose d'un lecteur de DVD, vous pouvez activer le son numérique pour la lecture des DVD.

1. Cliquez sur **Démarrer**, pointez sur **Tous les programmes**, puis cliquez sur **PowerDVD** pour lancer le programme **Cyberlink PowerDVD**.
2. Insérez un DVD dans le lecteur de DVD.
Si la lecture du DVD démarre, cliquez sur le bouton d'arrêt.
3. Cliquez sur l'option **Settings** (Paramètres).
4. Cliquez sur l'option **DVD**.
5. Cliquez sur l'icône **DVD Audio Setting** (Paramétrage audio du DVD).
6. Cliquez sur les flèches en regard du paramètre **Speaker Configuration** (Configuration des haut-parleurs) pour faire défiler les options et sélectionner l'option **Headphones** (Casque).
7. Cliquez sur les flèches en regard du paramètre **Audio listening mode** (Mode d'écoute audio) pour faire défiler les options et sélectionner l'option **CL Headphone** (Casque CL).
8. Cliquez sur les flèches en regard de l'option **Dynamic range compression** (Compression de la plage dynamique) pour sélectionner l'option la plus adaptée.
9. Cliquez une première fois sur le bouton **Précédent**, puis une seconde fois pour revenir à l'écran du menu principal.

Activation des paramètres d'affichage pour téléviseur

Contrôleur vidéo

 **REMARQUE** : Pour vous assurer que les options d'affichage apparaissent correctement, reliez le téléviseur à l'ordinateur avant d'activer les paramètres d'affichage.

1. Cliquez sur le bouton **Démarrer**, pointez sur **Paramètres**, puis cliquez sur **Panneau de configuration**.
2. Double-cliquez sur **Affichage**, puis cliquez sur l'onglet **Paramètres**.
3. Cliquez sur **Avancé**.

4. Cliquez sur l'onglet de votre carte vidéo.

 **REMARQUE** : Pour déterminer le type de carte vidéo installée sur votre ordinateur, consultez le Centre d'aide et de support de Windows. Pour accéder au Centre d'aide et de support, cliquez sur **Démarrer** → **Aide et support**. Sous **Choisissez une tâche**, cliquez sur **Utiliser les Outils pour afficher des informations sur votre ordinateur et diagnostiquer les problèmes**. Sous **Informations sur le poste de travail**, sélectionnez **Matériel**.

5. Dans la section des périphériques d'affichage, sélectionnez l'option appropriée en fonction de l'utilisation d'un affichage simple ou multiple tout en vous assurant que les paramètres d'affichage sont corrects pour votre sélection.

[Retour à la page du sommaire](#)

[Retour à la page du sommaire](#)

Utilisation des réseaux

Guide d'utilisation du Dell Precision™ M90

- [Connexion physique à un réseau ou à un modem large bande](#)
- [Assistant Configuration réseau](#)
- [Réseau local sans fil \(WLAN\)](#)
- [Connexion à un WLAN](#)
- [Large bande mobile](#)
- [Pare-feu de connexion Internet](#)

Connexion physique à un réseau ou à un modem large bande

Pour connecter l'ordinateur à un réseau, une carte réseau doit être installée et un câble de réseau connecté à l'ordinateur.

Pour connecter un câble de réseau :

1. Raccordez le câble réseau au connecteur de carte réseau à l'arrière de l'ordinateur.

 **REMARQUE** : Insérez le connecteur du câble jusqu'à ce qu'il s'enclenche et tirez dessus doucement pour vous assurer qu'il est correctement fixé.

2. Connectez l'autre extrémité du câble de réseau à un périphérique de connexion réseau ou à une prise murale de réseau.

 **REMARQUE** : Ne connectez pas de câble réseau à une prise téléphonique murale.



Assistant Configuration réseau

Le système d'exploitation Microsoft® Windows® XP fournit l'Assistant Configuration du réseau, qui vous guide tout au long du processus de partage de fichiers, d'imprimantes ou d'une connexion Internet parmi des ordinateurs chez un particulier ou dans une petite entreprise.

1. Cliquez sur le bouton **Démarrer**, pointez sur **Tous les programmes**→ **Accessoires**→ **Communications**, puis cliquez sur **Assistant Configuration du réseau**.
2. Dans l'écran d'accueil, cliquez sur **Suivant**.
3. Cliquez sur **Liste de vérification pour la création d'un réseau**.

 **REMARQUE** : La sélection de la méthode de connexion dénommée **Cet ordinateur se connecte directement à Internet** entraîne l'activation du pare-feu intégré fourni avec Windows XP Service Pack 2 (SP2).

4. Exécutez la liste de vérification.
 5. Revenez à l'Assistant Configuration réseau et suivez les instructions qui s'affichent.
-

Réseau local sans fil (WLAN)

Un WLAN est une série d'ordinateurs interconnectés qui communiquent entre eux par ondes aériennes plutôt que par le biais d'un câble réseau relié à chaque ordinateur. Dans un WLAN, une unité de communication radio appelée point d'accès ou routeur sans fil connecte les ordinateurs réseau et donne accès à Internet ou au réseau. Le point d'accès ou le routeur sans fil et la carte réseau sans fil située dans l'ordinateur communiquent en diffusant des données par ondes hertziennes depuis leurs antennes.

Conditions requises pour la création d'un WLAN

Pour configurer un WLAN, vous avez besoin des éléments suivants :

- 1 un accès Internet haut débit (large bande) (câble ou DSL)
- 1 un modem large bande connecté et qui fonctionne
- 1 un routeur sans fil ou un point d'accès
- 1 une carte réseau sans fil pour chaque ordinateur que vous voulez connecter à votre WLAN
- 1 un câble de réseau avec connecteur réseau (RJ-45)

Vérification de votre carte réseau sans fil

En fonction de votre sélection lors de l'achat de votre ordinateur, celui-ci a diverses configurations. Pour confirmer que votre ordinateur est équipé d'une carte réseau sans fil et pour connaître le type de cette carte, utilisez l'une des méthodes suivantes :

- 1 Bouton **Démarrer** et option **Connexions**
- 1 Centre d'aide et de support de Microsoft® Windows®
- 1 Confirmation de la commande de votre ordinateur

Bouton Démarrer et option Connexions

1. Cliquez sur le bouton **Démarrer**.
2. Pointez sur **Connexions**, puis cliquez sur **Afficher toutes les connexions**.

Si l'option **Connexion réseau sans fil** n'apparaît pas sous **LAN ou Internet haut débit**, vous ne disposez probablement pas de carte réseau sans fil.

Si l'option **Connexion réseau sans fil** apparaît, vous disposez d'une carte réseau sans fil. Pour afficher des informations détaillées sur la carte réseau sans fil :

1. Cliquez avec le bouton droit de la souris sur **Connexion réseau sans fil**.
2. Cliquez sur **Propriétés**. La fenêtre Propriétés de la connexion réseau sans fil apparaît. Le nom et le numéro de modèle d'une carte réseau sans fil s'affichent sous l'onglet **Généralités**.

 **REMARQUE** : Si votre ordinateur est réglé sur l'option de menu **Démarrer classique**, vous pouvez afficher les connexions réseau en cliquant sur le bouton **Démarrer**, en pointant sur **Paramètres**, puis sur **Connexions réseau**. Si l'option **Connexion réseau sans fil** n'apparaît pas, vous n'avez probablement pas de carte réseau sans fil.

Confirmation de commande

La confirmation de commande que vous avez reçue à la commande de votre ordinateur énumère le matériel et les logiciels fournis avec celui-ci.

Configuration d'un nouveau WLAN

Connexion d'un routeur sans fil et d'un modem large bande

1. Contactez votre fournisseur d'accès Internet (FAI) pour obtenir des informations précises sur les exigences relatives à la connexion de votre modem large bande.
2. Assurez-vous d'avoir un accès Internet câblé par le biais de votre modem large bande avant d'essayer de configurer une connexion Internet sans fil. Reportez-vous à la section [Connexion physique à un réseau ou à un modem large bande](#).
3. Installez les logiciels requis pour votre routeur sans fil. Un CD d'installation peut vous avoir été fourni avec votre routeur sans fil. Ce type de CD contient généralement des informations sur l'installation et le dépannage. Installez le logiciel requis conformément aux instructions du fabricant.

4. Arrêtez votre ordinateur et tout autre ordinateur fonctionnant sans fil à proximité par le biais du menu **Démarrer**.
5. Débranchez le câble d'alimentation de votre modem large bande de la prise secteur.
6. Débranchez le câble réseau de l'ordinateur et du modem.

 **REMARQUE** : Une fois le modem large bande débranché, attendez au moins 5 minutes avant de poursuivre la configuration du réseau.

7. Débranchez le câble d'adaptateur CA de votre routeur sans fil, afin d'avoir l'assurance que le routeur n'est plus alimenté.
8. Branchez un câble réseau sur le connecteur réseau (RJ-45) du modem large bande non alimenté
9. Connectez l'autre extrémité du câble sur le connecteur réseau (RJ-45) Internet du routeur sans fil non alimenté.
10. Veillez à ce qu'aucun autre câble réseau ou USB (hormis le câble réseau reliant le modem et le routeur sans fil) n'est relié au modem large bande.

 **REMARQUE** : Redémarrez votre équipement sans fil dans l'ordre décrit ci-dessous afin d'éviter une éventuelle erreur de connexion.

11. Mettez *UNIQUEMENT* le modem large bande sous tension et attendez au moins 2 minutes qu'il se stabilise. Au bout de 2 minutes, passez à l'[étape 12](#).
12. Allumez votre routeur sans fil et attendez au moins 2 minutes qu'il se stabilise. Au bout de 2 minutes, passez à l'[étape 13](#).
13. Démarrez votre ordinateur et attendez que le processus d'amorçage se termine.
14. Consultez la documentation accompagnant le routeur sans fil pour exécuter les actions suivantes et configurer le routeur sans fil :
 - 1 Établissez la communication entre votre ordinateur et votre routeur sans fil.
 - 1 Configurez votre routeur sans fil de façon à ce qu'il communique avec votre routeur large bande.
 - 1 Recherchez le nom de diffusion de votre routeur sans fil. Le terme technique pour le nom de diffusion de votre routeur est Identifiant d'ensemble de service (SSID) ou le nom du réseau.
15. Au besoin, configurez votre carte réseau sans fil pour la connecter au réseau sans fil. Reportez-vous à la section [Connexion à un WLAN](#).

Connexion à un WLAN

 **REMARQUE** : Avant de vous connecter à un réseau WLAN, assurez-vous que vous avez suivi les instructions de la section [Réseau local sans fil \(WLAN\)](#).

 **REMARQUE** : Les instructions de mise en réseau suivantes ne s'appliquent pas aux cartes internes dotées de la technologie sans fil Bluetooth® ou aux appareils cellulaires.

Cette section présente des procédures générales concernant la connexion via une technologie sans fil. Les noms spécifiques du réseau et les détails de configuration sont variables. Reportez-vous à la section [Réseau local sans fil \(WLAN\)](#) pour plus d'informations sur la manière de préparer la connexion d'un ordinateur à un réseau WLAN.

Votre carte réseau sans fil nécessite un logiciel et des pilotes spécifiques pour la connexion à un réseau. Le logiciel est déjà installé.

 **REMARQUE** : Si le logiciel est supprimé ou endommagé, suivez les instructions du Guide d'utilisation de la carte réseau sans fil. Vérifiez le type de carte réseau sans fil installé sur votre ordinateur et recherchez ce nom sur le site Web de support de Dell à l'adresse support.dell.com. Pour plus d'informations sur le type de la carte réseau sans fil installée sur votre ordinateur, reportez-vous à la section [Vérification de votre carte réseau sans fil](#).

Détermination du Gestionnaire de périphérique réseau sans fil

En fonction du logiciel installé sur votre ordinateur, différents utilitaires de configuration sans fil peuvent gérer vos périphériques réseau :

- 1 L'utilitaire client de votre carte réseau sans fil
- 1 Le système d'exploitation Windows XP

Pour déterminer l'utilitaire de configuration sans fil qui gère votre carte réseau sans fil :

- 1 Cliquez sur le bouton **Démarrer**, pointez sur **Paramètres**, puis cliquez sur **Panneau de configuration**.
- 2 Double-cliquez sur **Connexions réseau**.
- 3 Cliquez avec le bouton droit de la souris sur l'icône **Connexion réseau sans fil**, puis cliquez sur **Afficher les réseaux sans fil disponibles**.

Si la fenêtre **Choisir un réseau sans fil** affiche le message **Windows ne peut pas configurer cette connexion**, l'utilitaire client de la carte réseau sans fil gère la carte réseau sans fil.

Si la fenêtre **Choisir un réseau sans fil** affiche le message **Cliquez sur un élément de la liste ci-dessous pour vous connecter à un réseau sans fil ou pour obtenir davantage d'informations**, le système d'exploitation Windows XP gère la carte réseau sans fil.

Pour des informations spécifiques sur l'utilitaire de configuration sans fil installé sur votre ordinateur, reportez-vous à votre document de réseau sans fil dans le Centre d'aide et de support Windows.

Pour accéder au Centre d'aide et de support :

1. Cliquez sur le bouton **Démarrer**, puis sur **Aide et support**.
2. Sous **Choisir une rubrique d'aide**, cliquez sur **Dell User and System Guides** (Guides d'utilisation du système de Dell).
3. Sous **Device Guides** (Guides des périphériques), sélectionnez la documentation de votre carte réseau sans fil.

Fin de la connexion au réseau WLAN

Lorsque vous mettez votre ordinateur sous tension et qu'un réseau (pour lequel votre ordinateur n'est pas configuré) est détecté dans la zone, un message contextuel apparaît à côté de l'icône réseau dans la Barre d'état système (coin inférieur droit du bureau Windows).

Suivez les instructions données dans toute invite d'utilitaire apparaissant à l'écran.

Lorsque l'ordinateur est configuré pour le réseau sans fil que vous avez sélectionné, un autre message contextuel indique que l'ordinateur est connecté au réseau.

Lorsque vous vous connectez ultérieurement à votre ordinateur dans la zone du réseau sans fil que vous avez sélectionné, le même message contextuel vous indique qu'une connexion au réseau sans fil est établie.

 **REMARQUE** : Si vous sélectionnez un réseau sécurisé, vous devez entrer une clé WEP ou WPA lorsque vous y êtes invité. Les paramètres de sécurité du réseau sont uniques à votre réseau. Dell ne peut pas vous fournir ces informations.

 **REMARQUE** : La connexion au réseau peut prendre jusqu'à 1 minute.

Activation/Désactivation de la carte réseau sans fil

 **REMARQUE** : Si vous ne parvenez pas à vous connecter à un réseau sans fil, vérifiez que vous disposez de tous les éléments pour créer un réseau WLAN (reportez-vous à la section [Conditions requises pour la création d'un WLAN](#)), puis vérifiez que votre carte réseau sans fil est activée en appuyant sur <Fn><F2>.

Vous pouvez activer et désactiver la fonction de mise en réseau sans fil de votre ordinateur en appuyant sur la combinaison de touches <Fn><F2>. Si cette fonction est activée, appuyez sur <Fn><F2> pour la désactiver. Si elle est désactivée, appuyez sur <Fn><F2> pour l'activer.

Surveillance de l'état de la carte réseau sans fil via Dell™ QuickSet

L'indicateur d'activité sans fil vous permet de contrôler facilement l'état des périphériques sans fil de votre ordinateur. Cliquez avec le bouton droit de la souris sur l'icône Dell QuickSet de la barre des tâches pour sélectionner ou désélectionner **Indicateur d'activité sans fil**, ce qui active ou désactive cet indicateur.

Il indique si les périphériques sans fil intégrés de votre ordinateur sont activés ou désactivés. Lorsque vous activez ou désactivez la fonction de mise en réseau sans fil, l'indicateur d'activité sans fil change pour afficher l'état en cours.

Pour plus d'informations sur l'indicateur d'activité sans fil, reportez-vous au fichier d'aide *Dell QuickSet*. Pour obtenir des informations sur QuickSet et savoir comment accéder au fichier d'aide *Dell QuickSet*, reportez-vous à la section [Dell™ QuickSet](#).

Large bande mobile

À l'instar d'un WLAN, un réseau large bande mobile est un ensemble d'ordinateurs interconnectés qui communiquent entre eux via la technologie sans fil. Cependant, un réseau large bande mobile utilise la technologie cellulaire. Par conséquent, l'accès Internet est disponible dans les mêmes régions que le service cellulaire. Votre ordinateur peut conserver une connexion réseau large bande mobile indépendamment de sa localisation physique tant que l'ordinateur reste dans une zone couverte par votre prestataire de service cellulaire.

Éléments requis pour établir une connexion avec un réseau large bande mobile

Pour configurer une connexion réseau large bande mobile, vous devez disposer des éléments suivants :

- 1 Une carte ExpressCard large bande mobile

Pour plus d'informations sur l'utilisation des cartes ExpressCard, reportez-vous à la section [Cartes ExpressCard](#). Reportez-vous également au Guide de démarrage rapide fourni avec votre carte ExpressCard.

- 1 Une carte ExpressCard large bande mobile activée ou le module d'identité d'abonné (SIM) activé de votre fournisseur de services.
- 1 L'utilitaire Dell Mobile Broadband Card Utility (préinstallé sur votre ordinateur si vous achetez la carte en même temps que l'ordinateur ou disponible sur le CD accompagnant la carte achetée séparément)

Reportez-vous au guide d'utilisation de l'utilitaire Dell Mobile Broadband Card Utility en cas de corruption ou de suppression de l'utilitaire. Le guide d'utilisation est disponible depuis le Centre d'aide et de support de Windows (ou sur le CD accompagnant votre carte si vous l'avez achetée séparément). Pour accéder au Centre d'aide et de support, reportez-vous à la section [Centre d'aide et de support Windows](#).

Vérification de votre carte large bande mobile Dell

En fonction de votre sélection lors de l'achat de votre ordinateur, celui-ci a diverses configurations. Pour déterminer la configuration de votre ordinateur, reportez-vous aux éléments ci-dessous :

- 1 La confirmation de votre commande
- 1 Le Centre d'aide et de support de Microsoft® Windows®

Pour vérifier votre carte large bande mobile dans le Centre d'aide et de support :

1. Cliquez sur le bouton **Démarrer**, puis sur **Aide et support**.
2. Sous **Choisir une tâche**, cliquez sur **Utiliser les Outils pour afficher des informations sur votre ordinateur et diagnostiquer les problèmes**.
3. Sous **Outils**, cliquez sur **Informations sur le poste de travail**, puis sur **Rechercher des informations concernant le matériel installé sur cet ordinateur**.

L'écran **Informations sur le poste de travail - Matériel** présente le type de carte large bande mobile installée sur votre ordinateur, de même que d'autres composants matériels.

 **REMARQUE** : La carte large bande mobile est répertoriée sous **Modems**.

Connexion à un réseau large bande mobile

 **REMARQUE** : Ces instructions ne s'appliquent qu'aux cartes ExpressCard large bande mobile. Elles ne s'appliquent pas aux cartes internes dotées de la technologie sans fil Bluetooth® ou de carte Mini WLAN.

 **REMARQUE** : Avant de vous connecter à Internet, vous devez désactiver le service large bande mobile par le biais de votre prestataire de service cellulaire. Pour des instructions et d'autres informations sur l'utilisation de l'utilitaire Dell Mobile Broadband Card Utility, reportez-vous au guide de l'utilisateur disponible dans le Centre d'aide et de support de Windows. Pour accéder au Centre d'aide et de support, reportez-vous à la section [Centre d'aide et de support Windows](#). Le guide d'utilisation est également disponible sur le site Web de support de Dell à l'adresse support.dell.com et sur le CD fourni avec votre carte large bande mobile si vous avez acheté la carte séparément de l'ordinateur.

À l'aide de l'utilitaire Dell Mobile Broadband Card Utility, créez et gérez une connexion réseau large bande mobile à Internet :

1. Cliquez sur l'icône de l'utilitaire Dell Mobile Broadband Card Utility, , dans la barre des tâches de Windows pour exécuter l'utilitaire.
2. Cliquez sur **Connecter**.

 **REMARQUE** : Le bouton **Connecter** se transforme en bouton **Déconnecter**.

3. Suivez les instructions à l'écran pour gérer la connexion réseau à l'aide de cet utilitaire.

OU

1. Cliquez sur le bouton **Démarrer**, pointez sur **Tous les programmes** → **Sans fil Dell**.
2. Cliquez sur **Large bande sans fil Dell** et suivez les instructions qui s'affichent à l'écran.

Pare-feu de connexion Internet

Le pare-feu de connexion Internet assure une protection de base contre tout accès non autorisé à l'ordinateur lorsque celui-ci est connecté à Internet. Le pare-feu est automatiquement activé lorsque vous exécutez l'Assistant Configuration réseau. Lorsque le pare-feu est activé pour une connexion réseau, son icône apparaît avec un arrière-plan rouge dans la section **Connexions réseau** du panneau de configuration.

Notez que l'activation du pare-feu de connexion Internet ne dispense pas du besoin d'un logiciel de protection anti-virus.

Pour plus d'informations, reportez-vous au Centre d'aide et de support du système d'exploitation Microsoft® Windows® XP. Reportez-vous à la section [Centre d'aide et de support de Windows](#).

[Retour à la page du sommaire](#)

[Retour à la page du sommaire](#)

Ajout et remplacement de pièces

Guide d'utilisation du Dell Precision™ M90

- [Avant de commencer](#)
- [Unité de disque dur](#)
- [Mémoire](#)
- [Modem](#)
- [Carte Mini](#)
- [Cache de la charnière](#)
- [Clavier](#)
- [Pile bouton](#)
- [Lecteur optique](#)
- [Carte interne dotée de la technologie sans fil Bluetooth®](#)

Avant de commencer

Ce chapitre fournit les instructions de retrait et d'installation des composants de votre ordinateur. À moins d'indication contraire, les conditions suivantes doivent exister préalablement à chaque procédure :

- 1 Vous avez effectué les étapes des sections [Mise hors tension de votre ordinateur](#) et [Avant d'intervenir à l'intérieur de l'ordinateur](#).
- 1 Vous avez pris connaissance des consignes de sécurité présentées dans le *Guide d'information sur le produit Dell™*.
- 1 Pour remplacer un composant ou pour l'installer, s'il est acheté séparément, effectuez la procédure de retrait en sens inverse.

Outils recommandés

Les procédures mentionnées dans ce document nécessitent les outils suivants :

- 1 Un petit tournevis à lame plate
- 1 Un tournevis cruciforme
- 1 Une petite pointe en plastique
- 1 Le programme de mise à jour Flash BIOS (rendez-vous sur le site Web de support technique de Dell à l'adresse support.dell.com)

Arrêt de l'ordinateur

➡ **AVIS** : Pour éviter de perdre des données, enregistrez tous les fichiers ouverts, fermez-les et quittez toutes les applications avant de procéder à l'arrêt du système.

- 1 Arrêtez le système d'exploitation :

Enregistrez et fermez les fichiers ouverts, quittez les programmes ouverts, cliquez sur **Démarrer** → **Arrêter** → **Arrêter**.

L'ordinateur s'éteint une fois le système d'exploitation arrêté.

2. Assurez-vous que l'ordinateur et les périphériques connectés sont éteints. Si votre ordinateur et ses périphériques ne sont pas automatiquement éteints à l'arrêt du système d'exploitation, appuyez sur le bouton d'alimentation et maintenez-le enfoncé pendant au moins 8 à 10 secondes jusqu'à ce que l'ordinateur s'éteigne.

Avant d'intervenir à l'intérieur de votre ordinateur

Respectez les consignes de sécurité suivantes pour vous aider à protéger votre ordinateur contre les dommages éventuels et pour garantir votre sécurité personnelle.

⚠ **PRÉCAUTION** : Avant de commencer les procédures de cette section, suivez les consignes de sécurité qui figurent dans le *Guide d'information sur le produit*.

⚠ **PRÉCAUTION** : Manipulez les composants et les cartes avec précaution. Ne touchez pas les pièces ou les contacts d'une carte. Tenez une carte par les bords ou par la languette de montage métallique. Tenez les pièces, telles qu'un processeur, par les bords et non par les broches.

➡ **AVIS** : Les dommages causés par une personne non agréée par Dell ne sont pas couverts par votre garantie.

➡ **AVIS** : Lorsque vous débranchez un câble, tirez sur le connecteur ou sur la boucle prévue à cet effet, mais jamais sur le câble lui-même. Certains câbles sont munis d'un connecteur aux languettes de verrouillage ; si vous déconnectez ce type de câble, appuyez sur les languettes de verrouillage vers l'intérieur avant de déconnecter le câble. Quand vous séparez les connecteurs en tirant dessus, veillez à les maintenir alignés pour ne pas plier de broches de connecteur. De même, lorsque vous connectez un câble, assurez-vous que les deux connecteurs sont bien orientés et alignés.

➡ **AVIS** : Pour éviter une décharge électrostatique, raccordez-vous à la masse à l'aide d'un bracelet antistatique ou en touchant régulièrement une surface métallique non peinte (par exemple un connecteur sur le panneau arrière de l'ordinateur).

➡ **AVIS** : Avant de commencer à travailler sur l'ordinateur, suivez les étapes suivantes pour éviter de l'endommager.

1. Assurez-vous que la surface de travail est plane et propre afin d'éviter de rayer le capot de l'ordinateur.
 2. Éteignez l'ordinateur. Reportez-vous à la section [Mise hors tension de votre ordinateur](#).
- ➔ **AVIS** : Pour déconnecter un câble de réseau, débranchez d'abord le câble de votre ordinateur, puis débranchez-le de la prise réseau murale.
3. Débranchez également de l'ordinateur tous les câbles de téléphone ou de réseau.
- ➔ **AVIS** : Pour éviter d'endommager la carte système, veillez à retirer la batterie avant de réparer l'ordinateur.
4. Déconnectez l'ordinateur et tous les périphériques qui y sont reliés de leur prise secteur.
 5. Retirez la batterie. Faites glisser et maintenez le loquet de fermeture de la baie de batterie, situé sur le dessous de l'ordinateur, puis retirez la batterie.

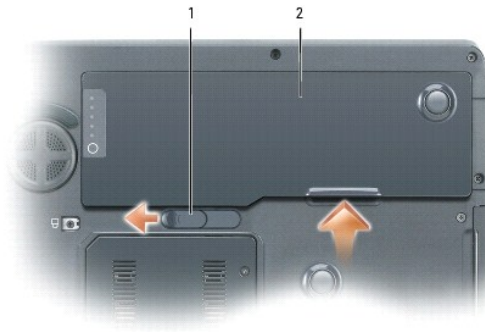

1	loquet de fermeture de la baie de batterie	2	batterie
---	--	---	----------

6. Appuyez sur le bouton d'alimentation pour mettre à la terre la carte système.
7. Fermez l'écran, retournez l'ordinateur et placez-le sur une surface plane.

Unité de disque dur

⚠ PRÉCAUTION : Si vous enlevez l'unité de disque dur lorsqu'elle est chaude, ne touchez pas son habitacle en métal.

⚠ PRÉCAUTION : Avant de commencer toute procédure de la section, consultez et respectez les consignes de sécurité du *Guide d'information sur le produit*.

- ➔ **AVIS** : Pour éviter toute perte de données, éteignez votre ordinateur (reportez-vous à la section [Mise hors tension de votre ordinateur](#)) avant de retirer l'unité de disque dur. Ne retirez jamais l'unité de disque dur lorsque l'ordinateur est allumé, en mode Veille ou en mode Mise en veille prolongée.
- ➔ **AVIS** : Les unités de disque dur sont très fragiles, même un léger choc peut les endommager.
- ➔ **AVIS** : Pour éviter une décharge électrostatique, raccordez-vous à la masse à l'aide d'un bracelet antistatique ou en touchant régulièrement une surface métallique non peinte (par exemple un connecteur sur le panneau arrière de l'ordinateur).
- ➔ **AVIS** : Pour éviter d'endommager la carte système, vous devez retirer la batterie avant d'intervenir à l'intérieur de l'ordinateur.
- 🔍 **REMARQUE** : Dell ne garantit ni la compatibilité ni la prise en charge des unités de disque dur provenant de sources autres que Dell.
- 🔍 **REMARQUE** : Si vous installez un disque dur provenant d'une source autre que Dell, vous devez installer un système d'exploitation, des pilotes et des utilitaires sur le nouveau disque dur. Reportez-vous aux sections [Restauration de votre système d'exploitation](#) et [Réinstallation des pilotes et utilitaires](#).

Pour remettre en place le disque dur :

1. Suivez les procédures de la section [Avant de commencer](#).
2. Retournez l'ordinateur et enlevez les vis de l'unité de disque dur.

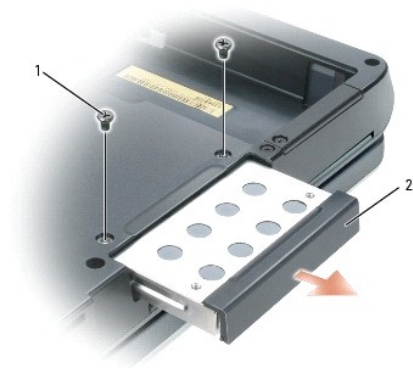

1	vis de l'unité de disque dur (2)	2	unité de disque dur
---	----------------------------------	---	---------------------

➔ **AVIS** : Lorsque l'unité de disque dur n'est pas dans l'ordinateur, conservez-la dans son emballage protecteur antistatique. Reportez-vous à la section «Protection contre les décharges électrostatiques» du *Guide d'information sur le produit*.

3. Sortez l'unité de disque dur de l'ordinateur.

4. Enlevez le nouveau disque de son emballage.

Conservez cet emballage d'origine pour l'utiliser à nouveau lors du stockage ou de l'expédition du disque dur.

➔ **AVIS** : Faites glisser l'unité dans son logement en exerçant dessus une pression ferme et uniforme. Si vous exercez une pression trop forte sur le disque pour le mettre en place, vous risquez d'endommager le connecteur.

5. Faites glisser l'unité de disque dur dans la baie jusqu'à ce qu'elle soit complètement engagée.

6. Remettez et serrez les vis.

7. Si le nouveau disque dur n'est pas déjà pré-imagé, installez le système d'exploitation, les pilotes et les utilitaires appropriés à votre ordinateur. Reportez-vous aux sections [Restauration de votre système d'exploitation](#) et [Réinstallation des pilotes et utilitaires](#).

Renvoi d'une unité de disque dur à Dell

Pour retourner votre ancien disque dur à Dell, placez-le dans son emballage d'origine ou dans un emballage similaire. Faute de quoi il risque d'être endommagé en transit.

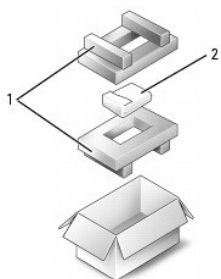

1	emballage en polystyrène	2	unité de disque dur
---	--------------------------	---	---------------------

Mémoire

Vous pouvez augmenter la mémoire de votre ordinateur en installant des modules de mémoire sur la carte système. Pour plus d'informations sur le type de mémoire pris en charge par votre ordinateur, reportez-vous à la section [Mémoire](#). Installez uniquement des modules conçus spécifiquement pour votre ordinateur.

☒ **REMARQUE** : Les modules de mémoire achetés chez Dell sont couverts par la garantie de votre ordinateur.

⚠ **PRÉCAUTION** : Avant de commencer les procédures de cette section, suivez les consignes de sécurité qui figurent dans le *Guide d'information sur le produit*.

➡ **AVIS** : Pour éviter une décharge électrostatique, raccordez-vous à la masse à l'aide d'un bracelet antistatique ou en touchant régulièrement une surface métallique non peinte (par exemple un connecteur sur le panneau arrière de l'ordinateur).

➡ **AVIS** : Pour éviter d'endommager la carte système, vous devez retirer la batterie avant d'intervenir à l'intérieur de l'ordinateur.

1. Suivez les procédures de la section [Avant de commencer](#).
2. Raccordez-vous à la masse en touchant l'un des connecteurs en métal à l'arrière de l'ordinateur.

🔧 **REMARQUE** : Si vous quittez les lieux, remettez-vous encore une fois à la terre au moment où vous revenez vers l'ordinateur.

3. Retournez l'ordinateur, retirez les vis imperdables du cache du compartiment des modules de mémoire, puis retirez le cache.

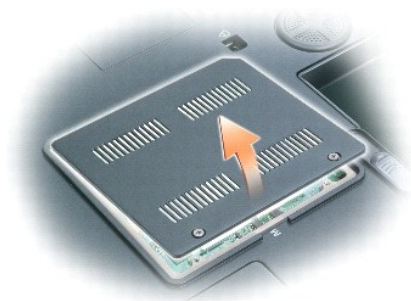

➡ **AVIS** : Pour éviter d'endommager le connecteur du module de mémoire, n'utilisez pas d'outil pour écarter les clips de fixation du module de mémoire.

4. Si vous remplacez un module de mémoire, retirez le module existant :
 - a. Du bout des doigts, écartez avec précaution les clips de fixation situés à chaque extrémité du connecteur de module de mémoire jusqu'à ce que le module sorte.
 - b. Retirez le module du connecteur.

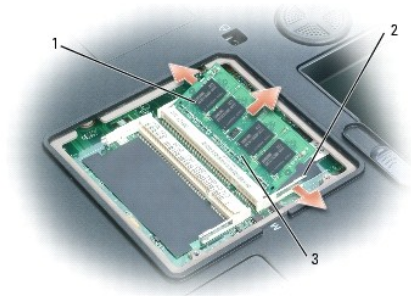

1	module de mémoire	2	clips de fixation (2 par connecteur)	3	connecteur de module de mémoire
---	-------------------	---	--------------------------------------	---	---------------------------------

🔧 **REMARQUE** : Si le module de mémoire n'est pas correctement installé, l'ordinateur peut ne pas démarrer correctement. Aucun message d'erreur ne vous avertit de cet échec.

5. Raccordez-vous à la masse et installez le nouveau module de mémoire :
 - a. Alignez l'encoche du connecteur située sur le bord du module sur la languette qui se trouve dans l'emplacement du connecteur.
 - b. Faites glisser fermement le module dans l'emplacement suivant un angle de 45 degrés, puis faites-le pivoter vers le bas jusqu'à ce que vous entendiez un dé clic. S'il ne s'enclenche pas, retirez le module et réinstallez-le.

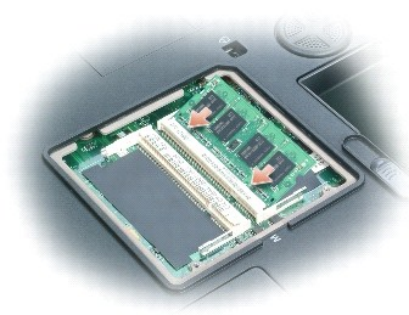

6. Remettez le cache du module de mémoire en place.

⚠ **AVIS** : Si vous n'arrivez pas à fermer le cache, retirez le module et réinstallez-le. Ne forcez pas la fermeture du cache, car vous risqueriez d'endommager l'ordinateur.

7. Insérez la batterie dans sa baie ou connectez l'adaptateur secteur à votre ordinateur et à une prise secteur.

8. Réinstallez le disque dur. Reportez-vous à la section [Disque dur](#).

9. Réinstallez le lecteur optique. Reportez-vous à la section [Lecteur optique](#).

10. Allumez l'ordinateur.

Au démarrage, l'ordinateur détecte la mémoire supplémentaire et met automatiquement à jour les informations de configuration du système. Si vous y êtes invité, appuyez sur <F1> pour continuer.

Pour vérifier la quantité de mémoire installée dans l'ordinateur, cliquez sur **Démarrer** → **Panneau de configuration** → **Système**.

Modem

⚠ **PRÉCAUTION** : Avant de commencer les procédures de cette section, suivez les consignes de sécurité qui figurent dans le *Guide d'information sur le produit*.

⚠ **AVIS** : Pour éviter une décharge électrostatique, raccordez-vous à la masse à l'aide d'un bracelet antistatique ou en touchant régulièrement une surface métallique non peinte (par exemple un connecteur sur le panneau arrière de l'ordinateur).

⚠ **AVIS** : Pour éviter d'endommager la carte système, vous devez retirer la batterie avant d'intervenir à l'intérieur de l'ordinateur.

1. Suivez les procédures de la section [Avant de commencer](#).

2. Retournez l'ordinateur et desserrez les vis imperdables du cache du compartiment pour carte Mini/modem.

3. Placez votre doigt sous le cache au niveau du renforcement, puis soulevez et retirez le cache.



4. Retirez le modem installé :

- a. Retirez la vis permettant de fixer le modem sur la carte système et mettez-la de côté.
- b. Soulevez la languette de retrait pour enlever le modem du connecteur de la carte système, et débranchez le câble du modem.

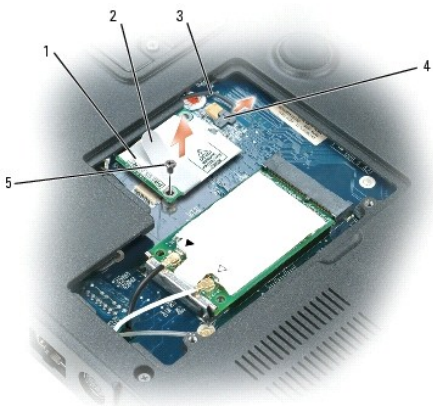

1	modem	3	câble du modem	5	vis du modem
2	languette de retrait du modem	4	connecteur modem sur la carte système		

5. Installez le modem de remplacement :

- a. Connectez le câble du modem au modem.

➡ **AVIS** : Les connecteurs sont conçus pour garantir une bonne insertion. Si vous sentez une résistance, vérifiez les connecteurs et réalignez la carte.

- b. Alignez le modem sur les orifices des vis et appuyez sur le modem pour l'insérer dans le connecteur de la carte système.
- c. Remettez en place la vis qui fixe le modem à la carte système.

6. Remettez en place le cache du compartiment pour carte Mini/modem.

Carte Mini

Si vous avez commandé une carte Mini avec votre ordinateur, la carte est déjà installée.

⚠ PRÉCAUTION : Avant de commencer les procédures de cette section, suivez les consignes de sécurité qui figurent dans le *Guide d'information sur le produit*.

➡ **AVIS** : Pour éviter une décharge électrostatique, raccordez-vous à la masse à l'aide d'un bracelet antistatique ou en touchant régulièrement une surface métallique non peinte (par exemple un connecteur sur le panneau arrière de l'ordinateur).

➡ **AVIS** : Pour éviter d'endommager la carte système, vous devez retirer la batterie avant d'intervenir à l'intérieur de l'ordinateur.

1. Suivez les procédures de la section [Avant de commencer](#).
2. Retournez l'ordinateur et desserrez les vis imperdables du cache du compartiment pour carte Mini/modem.
3. Placez votre doigt sous le cache au niveau du renforcement, puis soulevez et retirez le cache.



4. Si aucune carte Mini n'est encore installée, passez à l'[étape 5](#). Si vous remplacez une carte Mini, retirez la carte existante :
- a. Déconnectez les câbles d'antenne de la carte Mini.



1	connecteurs d'antenne (2)	2	carte Mini	3	connecteur de carte Mini
---	---------------------------	---	------------	---	--------------------------

- b. Retirez la carte Mini en poussant les clips de fixation métalliques vers l'arrière de l'ordinateur jusqu'à ce que la carte soit doucement éjectée.
- c. Retirez la carte Mini de son connecteur.



1	clips de fixation (2)	2	carte Mini
---	-----------------------	---	------------

➡ **AVIS :** Les connecteurs sont conçus pour garantir une bonne insertion. Si vous sentez une résistance, vérifiez les connecteurs et réalignez la carte.

5. Installez la carte Mini de remplacement :
- a. Alignez la carte Mini sur le connecteur suivant un angle de 45 degrés et enfoncez-la dans les clips de fixation jusqu'à ce que vous ressentiez un clic.



1	clips de fixation (2)	2	connecteurs d'antenne (2)	3	connecteur de carte Mini
---	-----------------------	---	---------------------------	---	--------------------------

➔ **AVIS** : Pour éviter d'endommager la carte Mini, ne placez jamais de câbles au-dessous de la carte.

- b. Raccordez les câbles d'antenne aux connecteurs d'antenne situés sur la carte Mini en faisant correspondre la couleur du câble avec la couleur du triangle au-dessus du connecteur. Raccordez le câble d'antenne principal (blanc) au connecteur d'antenne muni d'un triangle blanc. Raccordez le câble d'antenne auxiliaire (noir) au connecteur d'antenne muni d'un triangle noir.

🔍 **REMARQUE** : Si votre ordinateur dispose d'un câble gris, raccordez celui-ci au connecteur muni d'un triangle gris, si ce connecteur est disponible sur votre carte.



6. Remettez en place le cache du compartiment pour carte Mini/modem.

Cache de la charnière

⚠ **PRÉCAUTION** : Avant de commencer les procédures de cette section, suivez les consignes de sécurité qui figurent dans le *Guide d'information sur le produit*.

➔ **AVIS** : Pour éviter une décharge électrostatique, raccordez-vous à la masse à l'aide d'un bracelet antistatique ou en touchant régulièrement une surface métallique non peinte (par exemple un connecteur sur le panneau arrière de l'ordinateur).

➔ **AVIS** : Pour éviter d'endommager la carte système, vous devez retirer la batterie avant d'intervenir à l'intérieur de l'ordinateur.

1. Suivez les procédures de la section [Avant de commencer](#).

2. Retirez le cache de la charnière :

- a. Ouvrez complètement l'écran (180 degrés) de façon à ce qu'il repose à plat sur votre surface de travail.

➔ **AVIS** : Pour éviter d'endommager le cache de la charnière, ne soulevez pas le cache des deux côtés en même temps. N'exercez pas une pression trop forte lorsque vous retirez le cache.

- b. Insérez une pointe en plastique dans l'encoche pour soulever le cache de la charnière du côté droit.
- c. Faites glisser le cache de la charnière de droite à gauche, vers le haut et retirez-le.

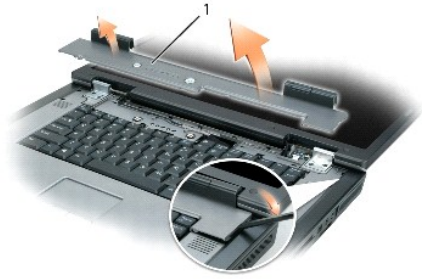

1	cache de la charnière
---	-----------------------

Pour remettre en place le cache de la charnière, insérez tout d'abord son côté gauche, puis appuyez de gauche à droite jusqu'à ce que le cache s'enclenche.

Clavier

⚠ PRÉCAUTION : Avant de commencer les procédures de cette section, suivez les consignes de sécurité qui figurent dans le *Guide d'information sur le produit*.

➡ **AVIS :** Pour éviter une décharge électrostatique, raccordez-vous à la masse à l'aide d'un bracelet antistatique ou en touchant régulièrement une surface métallique non peinte (par exemple un connecteur sur le panneau arrière de l'ordinateur).

➡ **AVIS :** Pour éviter d'endommager la carte système, vous devez retirer la batterie avant d'intervenir à l'intérieur de l'ordinateur.

1. Suivez les procédures de la section [Avant de commencer](#).
2. Ouvrez l'écran et retirez le cache de la charnière. Reportez-vous à la section [Cache de la charnière](#).

3. Retirez le clavier :

- a. Retirez les deux vis qui maintiennent la partie supérieure du clavier.

➡ **AVIS :** Les dessus de touches du clavier sont fragiles, facilement délogés et leur remise en place exige beaucoup de temps. Faites plus particulièrement attention au cours du retrait et de la manipulation du clavier.

- b. Soulevez le clavier et maintenez-le soulevé et légèrement vers l'avant pour accéder au connecteur du clavier.
- c. Pour débrancher le câble du clavier du connecteur correspondant sur la carte système, tournez le loquet du connecteur de clavier vers l'avant de l'ordinateur.
- d. Retirez le câble du clavier du connecteur correspondant sur la carte système.



1	clavier	3	câble du clavier	5	onglets du clavier
2	vis du clavier (2)	4	loquet du connecteur de clavier		

➡ **AVIS :** Pour éviter de rayer le repose-mains lors du remplacement du clavier, attachez les cinq languettes situées à l'avant du clavier dans le repose-mains, puis fixez le clavier.

Pile bouton

⚠ PRÉCAUTION : Avant de commencer les procédures de cette section, suivez les consignes de sécurité qui figurent dans le *Guide d'information sur le produit*.

- ➡ **AVIS :** Pour éviter une décharge électrostatique, raccordez-vous à la masse à l'aide d'un bracelet antistatique ou en touchant régulièrement une surface métallique non peinte (par exemple un connecteur sur le panneau arrière de l'ordinateur).
- ➡ **AVIS :** Pour éviter d'endommager la carte système, vous devez retirer la batterie avant d'intervenir à l'intérieur de l'ordinateur.

1. Suivez les procédures de la section [Avant de commencer](#).
2. Retirez le cache de la charnière. Reportez-vous à la section [Cache de la charnière](#).
3. Retirez le clavier. Reportez-vous à la section [Clavier](#).
4. Retirez la pile bouton existante :
 - a. Tirez sur le connecteur pour débrancher le câble de la pile de la carte système.
 - b. Appuyez sur le loquet situé près du compartiment de la pile bouton et retirez la pile.

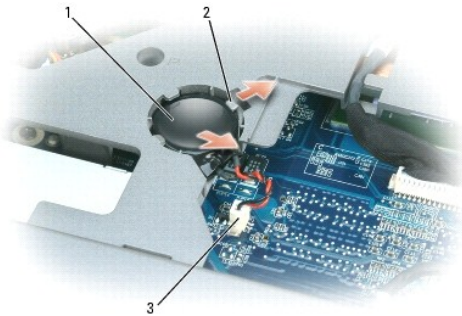

1	pile bouton	2	loquet	3	connecteur du câble de la pile
---	-------------	---	--------	---	--------------------------------

5. Installez la pile de remplacement :
 - a. Insérez la pile suivant un angle de 30 degrés sous le loquet avec le côté positif vers le haut, puis enfoncez-la jusqu'à ce qu'elle soit bien en place.
 - b. Connectez le câble de pile au connecteur de la carte système.
6. Remettez le clavier en place (reportez-vous à la section [Clavier](#)).
7. Remettez le cache de la charnière en place (reportez-vous à la section [Cache de la charnière](#)).

Lecteur optique

⚠ PRÉCAUTION : Avant de commencer les procédures de cette section, suivez les consignes de sécurité qui figurent dans le *Guide d'information sur le produit*.

1. Suivez les procédures de la section [Avant de commencer](#).
2. Retournez l'ordinateur.
3. Retirez la vis de fixation du lecteur optique.
4. Insérez une pointe en plastique dans l'encoche et poussez-la vers le côté pour libérer le lecteur de la baie.

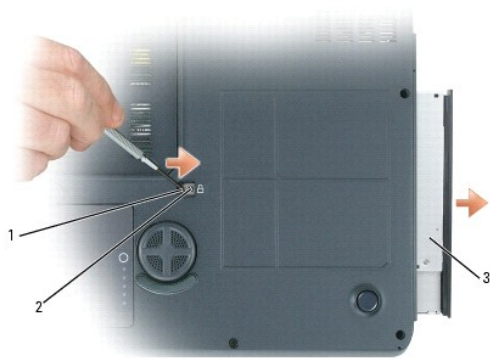

1	encoche	2	vis de fixation du lecteur optique	3	lecteur optique
---	---------	---	------------------------------------	---	-----------------

5. Retirez le lecteur de la baie.

Pour réinstaller le lecteur optique, faites glisser le lecteur dans la baie et enclenchez-le. Remettez ensuite la vis de fixation du lecteur optique en place.

Carte interne dotée de la technologie sans fil Bluetooth®

⚠ PRÉCAUTION : Avant de commencer les procédures de cette section, suivez les consignes de sécurité qui figurent dans le *Guide d'information sur le produit*.

- ➡ **AVIS :** Pour éviter une décharge électrostatique, raccordez-vous à la masse à l'aide d'un bracelet antistatique ou en touchant régulièrement une surface métallique non peinte (par exemple un connecteur sur le panneau arrière de l'ordinateur).
- ➡ **AVIS :** Pour éviter d'endommager la carte système, vous devez retirer la batterie avant d'intervenir à l'intérieur de l'ordinateur.

La carte dotée de la technologie sans fil Bluetooth est déjà installée sur votre système si vous l'avez commandée avec votre ordinateur.

1. Suivez les procédures de la section [Avant de commencer](#).
2. Retirez la batterie. Reportez-vous à la section [Remplacement de la batterie](#).
3. Retirez la vis du cache, puis le cache de la carte de l'ordinateur.
4. Retirez la carte du compartiment afin de la déconnecter de son câble et la retirer de l'ordinateur.

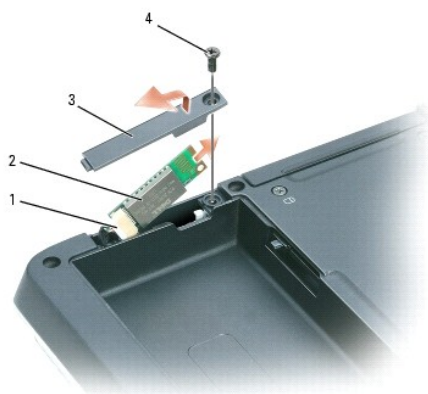

1	connecteur de câble	3	cache de carte
2	carte	4	vis du cache

5. Pour remettre la carte en place, connectez-la au câble et insérez-la avec précaution dans le compartiment.
6. Remettez le cache et serrez la vis imperdable.

7. Remettez la batterie en place.

[Retour à la page du sommaire](#)

[Retour à la page du sommaire](#)

Dell™ QuickSet

Guide d'utilisation du Dell Precision™ M90

 **REMARQUE** : Cette fonction peut ne pas être disponible sur votre ordinateur.

Dell™ QuickSet vous permet de configurer et d'afficher facilement les paramètres suivants :

- 1 la connectivité réseau
- 1 la gestion de l'alimentation
- 1 l'affichage
- 1 les informations système

En fonction de ce que vous voulez faire dans Dell™ QuickSet, vous pouvez démarrer soit en *cliquant une fois*, en *double-cliquant* ou en effectuant un *clic droit* sur l'icône QuickSet  , dans la barre des tâches de Microsoft® Windows®. La barre des tâches se trouve dans le coin inférieur droit de votre écran.

Pour plus d'informations sur QuickSet, cliquez avec le bouton droit de la souris sur l'icône QuickSet et sélectionnez **Aide**.

[Retour à la page du sommaire](#)

[Retour à la page du sommaire](#)

Sécurisation de votre ordinateur

Guide d'utilisation du Dell Precision™ M90

- [Verrou du câble de sécurité](#)
- [Cartes à puce](#)
- [Installation d'une carte à puce](#)
- [Mots de passe](#)
- [TPM \(Enabling Trusted Platform Module - Module de plate-forme approuvée\)](#)
- [Logiciel de suivi informatique](#)
- [En cas de perte ou de vol de votre ordinateur](#)
- [Format ASF \(Alert Standard Format - Format standard d'alertes\)](#)

Verrou du câble de sécurité

 **REMARQUE** : Votre ordinateur n'est pas livré avec un verrou de câble de sécurité.

Un verrou de câble de sécurité est un dispositif antivol disponible dans le commerce. Pour utiliser le verrou, fixez-le à l'emplacement pour câble de sécurité de votre ordinateur Dell™. Pour plus d'informations, reportez-vous aux instructions fournies avec le dispositif.

 **AVIS** : Avant d'acheter un dispositif antivol, vérifiez qu'il est compatible avec l'emplacement pour câble de sécurité de votre ordinateur.



Cartes à puce

 **REMARQUE** : Pour plus d'informations sur la manière de sécuriser votre ordinateur lors de vos déplacements, reportez-vous à la section [Voyager avec votre ordinateur](#).

Les cartes à puce sont des périphériques portables ayant la forme de cartes de crédit et comportant des circuits intégrés internes. Le dessus de la carte contient généralement un processeur incorporé situé sous la plage de contact métallique. Sa petite taille et ses circuits intégrés font de cette carte un outil privilégié pour les programmes relatifs à la sécurité, au stockage de données et pour les programmes spéciaux. L'utilisation d'une carte à puce renforce la sécurité d'un système en combinant un support propre à l'utilisateur (la carte à puce) et une information (le PIN [NIP]) en principe uniquement connue de l'utilisateur, afin d'offrir une sécurité d'authentification bien supérieure à celle d'un simple mot de passe.

Installation d'une carte à puce

Vous pouvez installer une carte à puce pendant que l'ordinateur fonctionne. Celui-ci détecte automatiquement la carte.

Pour installer une carte à puce :

1. Tenez la carte de façon à ce que la plage de contact métallique soit face vers le haut et pointe vers le logement de carte à puce.

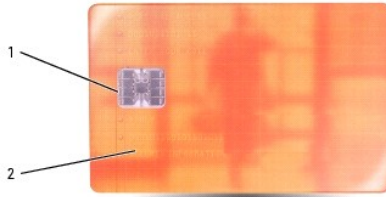

1	plage de contact métallique	2	carte à puce (dessus)
---	-----------------------------	---	-----------------------

2. Faites glisser la carte dans son logement jusqu'à ce qu'elle soit complètement installée dans son connecteur. La carte doit dépasser de son logement d'environ 0,5 pouce (1,3 cm).

Si vous sentez une trop grande résistance, ne forcez pas. Vérifiez l'orientation de la carte, puis faites une nouvelle tentative.



1	logement de carte à puce	2	carte à puce	3	logement de carte ExpressCard
---	--------------------------	---	--------------	---	-------------------------------

Mots de passe

À propos des mots de passe

REMARQUE : Les mots de passe sont désactivés lorsque vous recevez votre ordinateur.

Les mots de passe principal, d'administrateur et de disque dur permettent d'empêcher tout accès non autorisé à l'ordinateur. Le tableau suivant détermine les types et les fonctions des mots de passe disponibles sur votre ordinateur.

Type de mot de passe	Caractéristiques
Principal	<ul style="list-style-type: none"> 1 Protège l'ordinateur contre les accès non autorisés.
Administrateur	<ul style="list-style-type: none"> 1 Permet aux administrateurs système et aux techniciens de maintenance d'accéder aux ordinateurs pour les configurer ou les réparer. 1 Permet de limiter l'accès au programme de configuration du système de la même façon qu'un mot de passe principal limite l'accès à l'ordinateur. 1 Il peut être utilisé à la place du mot de passe principal.
Unité de disque dur	<ul style="list-style-type: none"> 1 Permet de protéger contre les accès non autorisés les données de votre disque dur ou d'un disque dur externe (le cas échéant).

REMARQUE : Certains disques durs ne prennent pas en charge les mots de passe de disque dur.

AVIS : Les mots de passe affectent un haut niveau de sécurité aux données de votre ordinateur ou de votre disque dur. Cependant, votre système n'est pas à l'abri de personnes mal intentionnées. Si vous avez besoin d'une sécurité plus accrue, achetez et utilisez d'autres systèmes de protection, comme des cartes à puce, des programmes de cryptage de données ou des cartes PC comportant des fonctions de cryptage.

En cas d'utilisation de mots de passe, respectez les consignes suivantes :

- 1 Choisissez des mots de passe dont vous pourrez vous souvenir mais pas faciles à deviner. Par exemple, n'utilisez pas les noms des membres de votre famille ni les noms d'animaux dans vos mots de passe.
- 1 Nous vous recommandons de ne pas noter sur un papier vos mots de passe. Si vous notez vos mots de passe sur un papier, assurez-vous qu'il sont rangés dans un lieu sûr.
- 1 Ne partagez pas vos mots de passe avec quelqu'un d'autre.
- 1 Assurez-vous que personne ne vous observe lorsque vous saisissez vos mots de passe.

➡ **AVIS** : Les mots de passe affectent un haut niveau de sécurité aux données de votre ordinateur ou de votre disque dur. Cependant, votre système n'est pas à l'abri de personnes mal intentionnées. Si vous avez besoin d'une sécurité plus accrue, achetez et utilisez d'autres systèmes de protection, comme des cartes à puce, des programmes de cryptage de données ou des cartes PC comportant des fonctions de cryptage.

Si vous oubliez l'un de vos mots de passe, contactez Dell (reportez-vous à la section [Contacter Dell](#)). Pour votre protection, l'équipe du support technique de Dell vous demandera de prouver votre identité pour que seules les personnes autorisées puissent utiliser votre ordinateur.

Utilisation d'un mot de passe principal

Le mot de passe principal permet de protéger l'ordinateur contre les accès non autorisés.

Dès que vous démarrez votre ordinateur, vous devez affecter un mot de passe principal à l'invite.

Si aucun mot de passe n'est entré dans les deux minutes qui suivent, l'ordinateur revient à l'état de fonctionnement précédent.

➡ **AVIS** : Si vous désactivez le mot de passe d'administrateur, le mot de passe principal est lui aussi désactivé.

Pour ajouter ou modifier des mots de passe, allez dans **Panneau de configuration**, puis **Comptes d'utilisateurs**.

Si vous avez affecté un mot de passe d'administrateur, vous pouvez l'utiliser à la place du mot de passe principal. Le système ne vous demande pas précisément d'entrer le mot de passe d'administrateur.

Utilisation d'un mot de passe d'administrateur

Le mot de passe d'administrateur est conçu pour donner aux administrateurs système et aux techniciens de maintenance un accès aux ordinateurs pour les réparations et les reconfigurations. Ces administrateurs ou techniciens peuvent affecter des mots de passe d'administrateur identiques à des groupes d'ordinateurs et vous laisser attribuer le mot de passe principal.

Pour définir ou modifier des mots de passe d'administrateur, accédez aux **Comptes d'utilisateurs** situés sur le **Panneau de configuration**.

Lorsque vous définissez un mot de passe d'administrateur, l'option **Configurer le programme de configuration** est disponible dans le programme de configuration du système. L'option **Configurer le programme de configuration** vous permet de limiter l'accès à la configuration du système de la même façon qu'un mot de passe principal limite l'accès à l'ordinateur.

Le mot de passe d'administrateur peut être utilisé à la place du mot de passe principal. Chaque fois que le système vous demande d'entrer le mot de passe principal, vous pouvez entrer le mot de passe d'administrateur.

➡ **AVIS** : Si vous désactivez le mot de passe d'administrateur, le mot de passe principal est lui aussi désactivé.

📌 **REMARQUE** : Le mot de passe d'administrateur fournit un accès à l'ordinateur, mais ne fournit pas d'accès au disque dur lorsqu'un mot de passe d'unité de disque dur est affecté.

Si vous avez oublié le mot de passe principal et ne disposez pas d'un mot de passe administrateur, ou si vous disposez d'un mot de passe principal et d'un mot de passe administrateur mais vous les avez oubliés tous les deux, contactez votre administrateur système ou Dell. Reportez-vous à la section [Contacter Dell](#).

Utilisation d'un mot de passe d'unité de disque dur

Le mot de passe d'unité de disque dur vous permet de protéger les données contre les accès non autorisés. Vous pouvez également affecter un mot de passe à un disque dur externe (le cas échéant) qui peut ou non être identique au mot de passe de l'unité de disque dur principale.

Pour attribuer un mot de passe à un disque dur ou le modifier, utilisez le programme de configuration du système. Reportez-vous à la section [Programme de configuration du système](#).

Lorsque le mot de passe de disque dur est affecté, vous devez l'entrer chaque fois que vous allumez l'ordinateur et chaque fois que vous reprenez le fonctionnement normal à partir du mode Veille.

Si le mot de passe de l'unité de disque dur est activé, vous devez le saisir chaque fois que vous allumez l'ordinateur : un message vous invite à saisir le mot de passe.

Pour continuer, saisissez votre mot de passe (pas plus de 8 caractères), puis appuyez sur <Entrée>.

Si aucun mot de passe n'est entré dans les deux minutes qui suivent, l'ordinateur revient à l'état de fonctionnement précédent.

Si un mot de passe inexact est entré, un message vous avertit que le mot de passe n'est pas valide. Appuyez sur <Entrée> pour faire une nouvelle tentative.

Si vous n'entrez pas le bon mot de passe au bout de trois tentatives, l'ordinateur tente de démarrer à partir d'un autre périphérique amorçable si l'option **Boot First Device** (Amorcer le premier périphérique) de la configuration du système le permet. Si l'option **Amorcer le premier périphérique** ne permet pas de

démarrage à partir d'un autre périphérique, l'ordinateur revient à l'état de fonctionnement dans lequel il se trouvait lorsque vous l'avez allumé.

Si les mots de passe de disque dur, de disque dur externe et principal sont identiques, l'ordinateur ne vous demande que le mot de passe principal. Si le mot de passe de disque dur est différent du mot de passe principal, l'ordinateur vous invite à les entrer tous les deux. L'affectation de deux mots de passe différents offre une plus grande sécurité.

 **REMARQUE** : Le mot de passe d'administrateur fournit un accès à l'ordinateur, mais ne fournit pas d'accès au disque dur lorsqu'un mot de passe d'unité de disque dur est affecté.

TPM (Trusted Platform Module - Module de plate-forme approuvée)

 **REMARQUE** : Si le système d'exploitation ne prend pas en charge la fonction TPM, celle-ci ne prendra pas en charge le cryptage. Pour plus d'informations, reportez-vous à la documentation correspondante et aux fichiers d'aide du logiciel.

La fonction TPM est une fonction de sécurité matérielle qui peut être utilisée pour la création et la gestion de clés de cryptage générées par ordinateur. Utilisée en parallèle avec un logiciel de sécurité, la fonction TPM renforce la sécurité du réseau et de l'ordinateur en activant des fonctions telles que la protection de fichiers et des e-mails. La fonction TPM est activée par une option du programme de configuration du système.

 **AVIS** : Pour sécuriser vos données TPM et vos clés de cryptage, observez les procédures de sauvegarde documentées dans le *Guide de mise en route Broadcom Secure Foundation*. Si ces sauvegardes sont incomplètes, perdues ou endommagées, Dell sera dans l'impossibilité de vous aider à restaurer les données cryptées.

Activation de la fonction TPM

Le logiciel TPM est installé en usine dans le répertoire C:\Dell\TPM. Vous pouvez également le télécharger à partir de support.dell.com

1. Pour installer le logiciel TPM, exécutez le fichier **setup.exe** :

Suivez les instructions pour installer le logiciel Broadcom Secure Foundation.

2. Pour activer le logiciel TPM :
 - a. Redémarrez l'ordinateur et appuyez sur <F2> pendant l'auto-test de mise sous tension pour entrer dans le programme de configuration du système.
 - b. Ouvrez le menu **Sécurité** du programme de configuration.
 - c. Sélectionnez l'option de menu **Sécurité TPM** et appuyez sur <Entrée>.
 - d. Définissez l'option de sécurité TPM sur **Activé**.
 - e. Appuyez sur <Échap> pour quitter le programme de configuration.
 - f. À l'invite, cliquez sur **Enregistrer/Quitter**.
 - g. Si la fonction TPM sur cet ordinateur est utilisée pour la première fois, passez à l'[étape 3](#). Si la fonction TPM sur ce système a été utilisée précédemment, ignorez l'étape 3 et passez à l'[étape 4](#).

3. Activez le programme de configuration de la fonction TPM :
 - a. Démarrez l'ordinateur avec le système d'exploitation Microsoft® Windows®.
 - b. Cliquez sur **Démarrer** → **Programmes** → **Outils Plate-forme de sécurité Broadcom**. Puis, cliquez sur l'icône **Assistant d'amorçage de la plate-forme de sécurité**.
 - c. Suivez les instructions pour activer le programme de configuration du TPM.

 **REMARQUE** : Vous ne devez activer le programme qu'une seule fois.

- d. Une fois la procédure terminée, l'ordinateur redémarre automatiquement ou une invite vous demande de le faire.
4. Activez physiquement la fonction TPM :
 - a. Redémarrez l'ordinateur et appuyez sur <F2> pendant l'auto-test de mise sous tension pour entrer dans le programme de configuration du système.
 - b. Ouvrez le menu **Sécurité** et sélectionnez l'option de menu **Activation TPM**.
 - c. Définissez l'état d'activation TPM sur **Activer**.
 - d. Enregistrez les modifications et redémarrez l'ordinateur.
 5. Initialisez les mots de passe de propriétaire et d'utilisateur TPM.
 - a. Démarrez l'ordinateur avec le système d'exploitation Microsoft Windows.
 - b. Cliquez sur **Démarrer** → **Programmes** → **Outils Plate-forme de sécurité Broadcom**. Puis, cliquez sur l'icône **Assistant d'amorçage de la plate-forme de sécurité**.
 - c. Suivez les instructions pour créer les mots de passe de propriétaire et d'utilisateur TPM, ainsi que les références.
-

Logiciel de suivi informatique

Un logiciel de suivi informatique peut vous permettre de localiser votre ordinateur s'il est perdu ou volé. Le logiciel est disponible en option et peut être acquis lors de l'achat de votre ordinateur Dell™. Vous pouvez également contacter votre représentant commercial Dell pour plus d'informations sur cette fonction de sécurité.

 **REMARQUE** : Il se peut que le logiciel de suivi ne soit pas disponible dans certains pays.

 **REMARQUE** : Si vous disposez de ce logiciel, vous devez contacter l'entreprise en charge du service de suivi pour signaler la disparition de votre ordinateur en cas de perte ou de vol de ce dernier.

En cas de perte ou de vol de votre ordinateur

- 1 Appelez les autorités compétentes pour signaler la perte ou le vol. Incluez le numéro de service dans votre description de l'ordinateur. Demandez à ce qu'un numéro soit affecté à cette affaire et relevez ce numéro avec le nom, l'adresse et le numéro de téléphone du bureau de police. Si possible, obtenez le nom de l'agent chargé de l'affaire.

 **REMARQUE** : Si vous savez où a eu lieu le vol ou la perte de l'ordinateur, contactez les autorités compétentes de la région. Si vous ne connaissez pas cet endroit, appelez un bureau de police de votre lieu de résidence.

- 1 Si l'ordinateur appartient à une société, avertissez le bureau de sécurité de la société.
- 1 Contactez le service clientèle de Dell pour signaler l'ordinateur manquant. Fournissez le numéro de service de l'ordinateur, le numéro de dossier et le nom, l'adresse et le numéro de téléphone du bureau de police auquel vous avez signalé le vol. Si possible, donnez le nom de l'agent chargé de l'affaire.

Le représentant du service clientèle de Dell enregistrera votre rapport sous le numéro de service de l'ordinateur et enregistrera l'ordinateur comme manquant ou volé. Si quelqu'un appelle Dell pour obtenir de l'assistance technique et donne votre numéro de service, l'ordinateur sera automatiquement identifié comme le vôtre. Le représentant essaiera d'obtenir le numéro de téléphone et l'adresse de son correspondant. Dell contactera alors le bureau de police où vous avez signalé la disparition de l'ordinateur.

Format ASF (Alert Standard Format - Format standard d'alertes)

Le format ASF (Alert Standard Format) est une norme de gestion DMTF (Distributed Management Task Force) qui précise des techniques d'alerte en amont du système d'exploitation ou sans système d'exploitation. Cette norme est conçue pour générer une alerte en cas de conditions anormales ou de problèmes potentiels de sécurité lorsque le système d'exploitation est en veille ou que l'ordinateur est hors tension. La norme ASF est conçue pour remplacer toutes les technologies d'alerte sans système d'exploitation.

Votre ordinateur prend en charge les alertes ASF et les fonctionnalités à distance suivantes :

Alerte	Description
Chassis Intrusion - Physical Security Violation/Chassis Intrusion - Physical Security Violation Event Cleared (Intrusion dans le châssis - Violation de la sécurité physique/Intrusion dans le châssis - Événement Violation de la sécurité physique terminée)	La station d'accueil a été ouverte et l'emplacement PCI n'est plus sûr.
Failure to Boot to BIOS (Impossible de démarrer à partir du BIOS)	Le BIOS ne s'est pas complètement chargé au cours de l'initialisation.
System Password Violation (Violation du mot de passe système)	Le mot de passe système n'est pas valide (l'alerte apparaît après 3 tentatives infructueuses).
Entity Presence (Présence de l'entité)	Des pulsations périodiques ont été transmises pour vérifier la présence du système.

Pour plus d'informations sur la mise en œuvre de l'ASF Dell, reportez-vous aux manuels *ASF for Dell Portable Computers* (ASF pour les ordinateurs portables Dell) et *ASF Administrator's Guide for Dell Portable Computers* (Guide de l'administrateur ASF pour les ordinateurs portables Dell), disponibles sur le site Web de support technique de Dell à l'adresse support.dell.com.

[Retour à la page du sommaire](#)

[Retour à la page du sommaire](#)

Programme de configuration du système

Guide d'utilisation du Dell Precision™ M90

- [Présentation](#)
- [Écrans de configuration du système](#)
- [Options les plus fréquemment utilisées](#)

Présentation

 **REMARQUE** : Votre système d'exploitation peut configurer automatiquement la plupart des options disponibles dans la configuration du système, ce qui annule les options que vous avez définies à l'aide de ce programme. (Une des exceptions est l'option **External Hot Key** [Raccourci externe], que vous ne pouvez désactiver ou activer qu'au moyen du programme de configuration du système.) Pour plus d'informations sur la configuration des fonctions de votre système d'exploitation, consultez le Centre d'aide et de support (reportez-vous à la section [Centre d'aide et de support Windows](#)).

Vous pouvez utiliser la configuration du système comme ci-après :

- 1 Définir ou changer les fonctions modifiables par l'utilisateur, telles que le mot de passe
- 1 Vérifier les informations concernant la configuration actuelle de l'ordinateur, telles que la capacité de mémoire système

Lorsque votre ordinateur est configuré, exécutez le programme de configuration du système pour vous familiariser avec les informations de configuration et les paramètres facultatifs du système. Vous pouvez noter ces informations au cas où vous en auriez besoin ultérieurement.

Les écrans de configuration du système affichent les informations sur la configuration courante et les paramètres de votre ordinateur, par exemple :

- 1 Configuration du système
- 1 Séquence d'amorçage
- 1 Paramètres de configuration de l'initialisation (démarrage) et de l'amarrage
- 1 Paramètres de configuration de base des périphériques
- 1 Paramètres de sécurité du système et du mot de passe de l'unité de disque dur

 **AVIS** : Ne modifiez les paramètres du programme de configuration du système que si vous êtes un utilisateur expérimenté en informatique ou si vous êtes assisté par un représentant du support technique de Dell. Certaines modifications risquent de provoquer un mauvais fonctionnement de l'ordinateur.

Visualisation des écrans du programme de configuration du système

- 1 Mettez votre ordinateur sous tension (ou redémarrez-le).
- 2 Lorsque le logo DELL™ apparaît, appuyez immédiatement sur <F12>. Si vous attendez trop longtemps et que le logo Windows apparaît, attendez encore jusqu'à ce que le bureau Windows s'affiche. Éteignez alors votre ordinateur et faites une nouvelle tentative.

Écrans de configuration du système

Dans le programme de configuration du système, les principales catégories de paramètres sont répertoriées à gauche. Pour afficher les types de paramètres dans une catégorie, sélectionnez cette dernière et appuyez sur <Entrée>. Lorsque vous sélectionnez un type de paramètres, la partie droite de l'écran présente la valeur qui correspond à ce type de paramètres. Vous pouvez modifier les paramètres qui apparaissent en blanc à l'écran. Les valeurs que vous ne pouvez pas modifier (car elles sont déterminées par l'ordinateur) ne sont pas en clair.

Les fonctions des touches de configuration du système apparaissent au bas de l'écran.

Options les plus fréquemment utilisées

Certaines options nécessitent le redémarrage de l'ordinateur pour que les nouveaux paramètres entrent en vigueur.

Modification de la séquence d'amorçage

La *séquence d'amorçage* indique à l'ordinateur où rechercher le logiciel nécessaire pour faire démarrer le système d'exploitation. Vous pouvez contrôler la séquence d'amorçage et activer/désactiver les périphériques depuis la page **Séquence d'amorçage** présente dans la catégorie **Système**.

 **REMARQUE** : Pour modifier ponctuellement la séquence d'amorçage, reportez-vous à la section [Exécution d'un amorçage ponctuel](#).

La page **Séquence d'amorçage** affiche une liste générale de périphériques d'amorçage pouvant être installés sur votre ordinateur, comprenant entre autres :

- 1 Lecteur de disquette
- 1 Disque dur de baie modulaire
- 1 Disque dur interne
- 1 Lecteur CD/DVD/CD-RW

 **REMARQUE** : Vous ne pouvez amorcer (démarrer) votre ordinateur qu'à partir d'un lecteur de CD, de CD-RW ou de DVD installé en tant que lecteur fixe. Vous ne pouvez pas le faire d'un de ces modules s'il est installé dans la baie modulaire.

Pendant la procédure d'amorçage, l'ordinateur commence par le début de la liste, puis analyse chacun des périphériques activés à la recherche des fichiers de démarrage du système d'exploitation. Lorsque les fichiers ont été trouvés, l'ordinateur arrête la recherche et fait démarrer le système d'exploitation.

Pour définir les périphériques d'amorçage, sélectionnez (mettez en surbrillance) un périphérique en appuyant sur les touches fléchées haut ou bas, puis activez ou désactivez le périphérique ou modifiez son ordre dans la liste.

- 1 Pour activer ou désactiver un périphérique, sélectionnez-le et appuyez sur la barre d'espace. Les périphériques activés apparaissent en blanc et sont précédés à gauche d'un petit triangle ; s'ils sont désactivés, ils apparaissent en bleu ou sont grisés et ne sont pas précédés d'un triangle.
- 1 Pour modifier la position d'un périphérique dans la liste, mettez-le en surbrillance et appuyez sur <u> ou <d> (pas de distinction entre majuscules et minuscules) pour le déplacer vers le haut ou vers le bas.

Les modifications que vous apportez à la séquence d'amorçage entrent en vigueur dès que vous les enregistrez et que vous quittez le programme de configuration du système.

Exécution d'un amorçage

Vous pouvez définir une séquence d'amorçage ponctuelle sans passer par le programme de configuration du système. (Vous pouvez également utiliser cette procédure pour initialiser Dell Diagnostics sur la partition de l'utilitaire de diagnostics de votre disque dur.)

1. Arrêtez l'ordinateur à l'aide du menu **Démarrer**.
2. Si l'ordinateur est connecté à une station d'accueil (amarré), déconnectez-le. Pour obtenir des instructions, consultez la documentation qui accompagne la station d'accueil.
3. Connectez votre ordinateur à une prise électrique.
4. Allumez l'ordinateur. Lorsque le logo DELL apparaît, appuyez immédiatement sur <F12>. Si vous attendez trop longtemps et que le logo Windows apparaît, attendez encore jusqu'à ce que le bureau Windows s'affiche. Éteignez alors votre ordinateur et faites une nouvelle tentative.
5. Lorsque la liste des périphériques d'amorçage s'affiche, sélectionnez (mettez en surbrillance) le périphérique d'amorçage et appuyez sur <Entrée>.

L'ordinateur démarre à partir du périphérique sélectionné.

Au prochain redémarrage de l'ordinateur, la séquence d'amorçage précédente sera restaurée.

[Retour à la page du sommaire](#)

[Retour à la page du sommaire](#)

Réinstallation du logiciel

Guide d'utilisation du Dell Precision™ M90

- [Pilotes](#)
 - [Incompatibilités logicielles et matérielles](#)
 - [Restauration de votre système d'exploitation](#)
-

Pilotes

Qu'est-ce qu'un pilote ?

Un pilote est un programme qui contrôle un périphérique, une imprimante, une souris ou un clavier par exemple. Tous les périphériques nécessitent un pilote.

Un pilote sert d'interprète entre le périphérique et tout autre programme qui l'utilise. Chaque périphérique dispose de son propre jeu de commandes spécialisées que seul son pilote reconnaît.

Lorsque Dell livre l'ordinateur, les pilotes requis sont déjà installés, aucune installation ou configuration supplémentaire n'est nécessaire.

 **AVIS** : Le CD *Drivers and Utilities* peut contenir des pilotes pour des systèmes d'exploitation qui ne sont pas installés sur votre ordinateur. Assurez-vous que vous installez les logiciels appropriés à votre système d'exploitation.

De nombreux pilotes, tels que le pilote du clavier, sont fournis par le système d'exploitation Microsoft® Windows®. Vous devez installer des pilotes si vous :

- 1 Mettez à niveau votre système d'exploitation.
- 1 Réinstallez votre système d'exploitation.
- 1 Connectez ou installez un nouveau périphérique.

Identification des pilotes

Si vous rencontrez des difficultés avec un périphérique, identifiez le pilote à l'origine du problème et mettez-le à niveau si nécessaire.

Windows XP

1. Cliquez sur le bouton **Démarrer**, puis sur **Panneau de configuration**.
2. Sous **Choisissez une catégorie**, cliquez sur **Performances et maintenance**.
3. Cliquez sur **Système**.
4. À l'écran **Propriétés du système**, cliquez sur l'onglet **Matériel**.
5. Cliquez sur **Gestionnaire de périphériques**.
6. Faites défiler la liste vers le bas pour vérifier qu'il n'y a aucun point d'exclamation (cercle jaune avec un [!]) sur l'icône du périphérique.

Lorsqu'un point d'exclamation se trouve à côté du nom du périphérique, vous devez réinstaller le pilote ou en installer un nouveau. Reportez-vous à la section [Réinstallation des pilotes et des utilitaires](#).

Réinstallation des pilotes et des utilitaires

 **AVIS** : Le site Web de support technique de Dell, support.dell.com, et le CD *Drivers and Utilities* fournissent des pilotes compatibles avec les ordinateurs Dell™. Si vous installez des pilotes que vous avez obtenus par d'autres moyens, votre ordinateur risque de ne pas fonctionner correctement.

Utilisation de la fonction Restauration des pilotes de périphériques de Microsoft Windows XP

Si un problème apparaît sur votre ordinateur après avoir installé ou mis à jour le pilote, utilisez la fonction Restauration des pilotes de périphériques de Windows XP pour remplacer le pilote par la version précédemment installée.

1. Cliquez sur le bouton **Démarrer**, puis sur **Panneau de configuration**.

2. Sous **Choisissez une catégorie**, cliquez sur **Performances et maintenance**.
3. Cliquez sur **Système**.
4. À l'écran **Propriétés du système**, cliquez sur l'onglet **Matériel**.
5. Cliquez sur **Gestionnaire de périphériques**.
6. Cliquez avec le bouton droit sur le périphérique pour lequel le nouveau pilote a été installé et cliquez sur **Propriétés**.
7. Cliquez sur l'onglet **Pilotes**.
8. Cliquez sur **Restauration des pilotes**.

Si le programme Restauration des pilotes de périphériques ne corrige pas le problème, utilisez la fonction Restauration du système pour que votre ordinateur revienne à l'état de fonctionnement dans lequel il était avant que vous n'installiez le nouveau pilote. Reportez-vous à la section [Activation de la restauration du système](#).

Utilisation du CD Drivers and Utilities

Si le programme Restauration des pilotes de périphériques ou la fonction Restauration du système ne corrigent pas le problème, réinstallez le pilote à partir du CD *Drivers and Utilities* (également appelé CD ResourceCD). Reportez-vous à la section [Activation de la restauration du système](#).

1. Enregistrez et fermez tous les fichiers et quittez tous les programmes.
2. **Insérez le CD *Drivers and Utilities***.

Dans la plupart des cas, le CD démarre automatiquement. Dans le cas contraire, lancez l'Explorateur Windows, cliquez sur le répertoire du lecteur de CD pour afficher le contenu du CD, puis double-cliquez sur le fichier **autorcd.exe**. La première fois que vous exécutez le CD, il se peut qu'il vous invite à installer des fichiers de configuration. Cliquez sur **OK** et suivez les instructions qui s'affichent pour continuer.

3. Dans le menu déroulant **Langue** de la barre d'outils, sélectionnez une langue pour le pilote ou l'utilitaire (si disponible). Un écran d'accueil s'affiche.
4. Cliquez sur **Suivant**.

Le CD analyse automatiquement votre matériel et détecte les pilotes et les utilitaires employés par votre ordinateur.

5. Une fois l'analyse du matériel terminée, vous pouvez détecter d'autres pilotes et utilitaires. Sous **Critères de recherche**, sélectionnez les catégories appropriées dans les menus déroulants **Modèle de système**, **Système d'exploitation** et **Rubrique**.

Un ou plusieurs liens apparaissent pour le pilote et l'utilitaire particuliers utilisés par votre ordinateur.

6. Cliquez sur le lien d'un pilote ou d'un utilitaire spécifique afin d'afficher les informations correspondantes.
7. Cliquez sur le bouton **Installer** (s'il est disponible) pour lancer l'installation du pilote ou de l'utilitaire. À l'écran d'accueil, suivez les invites pour terminer l'installation.

Si vous ne trouvez pas de bouton **Installer**, l'installation automatique n'est pas possible. Pour obtenir des instructions d'installation, consultez les instructions appropriées dans les sous-sections suivantes ou cliquez sur le bouton **Extraire**, suivez les instructions d'extraction et lisez le fichier «Lisez-moi».

S'il vous est demandé de trouver les fichiers de pilote, cliquez sur le répertoire du CD dans la fenêtre d'information sur le pilote pour afficher les fichiers associés à ce pilote.

Réinstallation manuelle des pilotes

 **REMARQUE** : Si vous réinstallez un pilote de capteur infrarouge, vous devez d'abord activer le capteur infrarouge dans le programme de configuration du système avant de poursuivre l'installation du pilote. Reportez-vous à la section [Programme de configuration du système](#).

1. Une fois les fichiers de pilote extraits vers votre disque dur, tel que décrit dans la section précédente, cliquez sur le bouton **Démarrer**, puis cliquez avec le bouton droit sur **Poste de travail**.
2. Cliquez sur **Propriétés**.
3. Cliquez sur l'onglet **Matériel**, puis sur **Gestionnaire de périphériques**.
4. Double-cliquez sur le type de périphérique pour lequel vous installez le pilote (par exemple, **Modems** ou **Périphériques infrarouge**).
5. Double-cliquez sur le nom du périphérique pour lequel vous installez le pilote.

6. Cliquez sur l'onglet **Pilote**, puis sur **Mettre à jour le pilote**.
7. Cliquez sur **Installer à partir d'une liste ou d'un logement spécifique (Avancé)**, puis sur **Suivant**.
8. Cliquez sur **Parcourir** et placez-vous à l'endroit où vous avez copié précédemment les fichiers de pilote.
9. Lorsque le nom du pilote approprié apparaît, cliquez sur **Suivant**.
10. Cliquez sur **Terminer** et redémarrez l'ordinateur.

Incompatibilités logicielles et matérielles

Si un périphérique n'est pas détecté pendant la configuration du système d'exploitation ou est détecté mais n'est pas configuré correctement, utilisez le Dépanneur des conflits matériels pour résoudre cette incompatibilité.

Pour lancer le Dépanneur des conflits matériels :

1. Cliquez sur le bouton **Démarrer**, puis sur **Aide et support**.
2. Entrez **Dépanneur des conflits matériels** dans le champ **Rechercher**, puis cliquez sur la flèche pour lancer la recherche.
3. Cliquez sur **Dépanneur des conflits matériels** dans la liste **Résultats de la recherche**.
4. Dans la liste **Dépanneur des conflits matériels**, cliquez sur **Je dois résoudre un conflit matériel sur mon ordinateur**, puis sur **Suivant**.



Restauration de votre système d'exploitation

Plusieurs méthodes de restauration du système d'exploitation sont disponibles :

1. La fonction Restauration du système de Microsoft® Windows® XP restaure votre ordinateur à un état de fonctionnement antérieur, sans affecter les fichiers de données. Commencez par utiliser la fonction Restauration du système pour restaurer votre système d'exploitation et préserver vos fichiers de données.
1. Si vous avez reçu le CD *Operating System* avec votre ordinateur, vous pouvez l'utiliser pour restaurer votre système d'exploitation. Cependant, l'utilisation du CD *Operating System* entraînera la suppression de toutes les données figurant sur votre disque dur. Utilisez ce CD *uniquement* si la restauration du système n'a pas permis de résoudre le problème rencontré par votre système d'exploitation.

Utilisation de la fonction Restauration du système de Microsoft Windows XP

Le système d'exploitation Microsoft Windows XP comporte la fonction Restauration du système, qui vous permet de restaurer l'ordinateur à un état antérieur (sans affecter les fichiers de données) si les modifications apportées au matériel, aux logiciels ou aux paramètres du système empêchent l'ordinateur de fonctionner correctement. Consultez le Centre d'aide et de support Windows pour plus d'informations sur l'utilisation de la fonction Restauration du système.

-  **AVIS** : Effectuez des sauvegardes régulières de vos fichiers de données. La fonction Restauration du système ne contrôle pas vos fichiers de données et ne permet pas de les récupérer.
-  **REMARQUE** : Les procédures présentées dans ce document concernent l'affichage par défaut de Windows. Par conséquent, elles risquent de ne pas fonctionner si votre ordinateur Dell™ est réglé sur le mode d'affichage classique de Windows.

Création d'un point de restauration

1. Cliquez sur le bouton **Démarrer**, puis sur **Aide et support**.
2. Cliquez sur la tâche **Restauration du système**.
3. Suivez les instructions qui s'affichent à l'écran.

Restauration de l'ordinateur à un état antérieur

-  **AVIS** : Avant de restaurer l'ordinateur à un état antérieur, enregistrez et fermez tous les fichiers ouverts et quittez tous les programmes en cours d'exécution. Ne modifiez, n'ouvrez ou ne supprimez en aucun cas des fichiers ou des programmes tant que la restauration du système n'est pas terminée.
1. Cliquez sur le bouton **Démarrer**, pointez sur **Tous les programmes** → **Accessoires** → **Outils système**, puis cliquez sur **Restauration du système**.

2. Assurez-vous que l'option **Restaurer mon ordinateur à un état antérieur** est sélectionnée, puis cliquez sur **Suivant**.
3. Cliquez sur une date du calendrier à laquelle vous souhaitez restaurer votre ordinateur.

L'écran **Sélectionner un point de restauration** affiche un calendrier vous permettant de sélectionner des points de restauration. Toutes les dates du calendrier comportant des points de restauration apparaissent en gras.

4. Sélectionnez un point de restauration, puis cliquez sur **Suivant**.

Si une date du calendrier contient un seul point de restauration, ce dernier est sélectionné automatiquement. Si plusieurs points de restauration sont disponibles, cliquez sur celui que vous souhaitez utiliser.

5. Cliquez sur **Suivant**.

L'écran **Restauration complète** apparaît une fois que la fonction Restauration du système termine la collecte de données et que l'ordinateur redémarre.

6. Une fois l'ordinateur redémarré, cliquez sur **OK**.

Pour changer de point de restauration, répétez les étapes précédentes en utilisant un autre point de restauration ou annulez la restauration.

Annulation de la dernière restauration du système

 **AVIS** : Avant de procéder à l'annulation de la dernière restauration du système, enregistrez et fermez tous les fichiers ouverts et quittez tous les programmes. Ne modifiez, n'ouvrez ou ne supprimez en aucun cas des fichiers ou des programmes tant que la restauration du système n'est pas terminée.

1. Cliquez sur le bouton **Démarrer**, pointez sur **Tous les programmes**→ **Accessoires**→ **Outils système**, puis cliquez sur **Restauration du système**.
2. Cliquez sur **Annuler ma dernière restauration**, puis sur **Suivant**.

Activation de la fonctionnalité Restauration du système

Si vous réinstallez Windows XP avec moins de 200 Mo d'espace disponible sur le disque dur, la fonction Restauration du système est automatiquement désactivée. Pour vérifier si la fonction Restauration du système est activée :

1. Cliquez sur le bouton **Démarrer**, puis sur **Panneau de configuration**.
2. Cliquez sur **Performances et maintenance**.
3. Cliquez sur **Système**.
4. Cliquez sur l'onglet **Restauration du système**.
5. Assurez-vous que l'option **Désactiver la restauration du système** n'est pas cochée.

Utilisation du CD Operating system

Avant de commencer

Si vous souhaitez réinstaller le système d'exploitation Windows XP pour corriger un problème avec un nouveau pilote, utilisez tout d'abord la fonction Restauration des pilotes de périphériques. Reportez-vous à la section [Utilisation de la fonction Restauration des pilotes de périphériques de Windows XP](#). Si le programme Restauration des pilotes de périphériques ne corrige pas le problème, utilisez la fonction [Restauration du système](#) pour que votre système d'exploitation revienne à l'état de fonctionnement dans lequel il était avant que vous n'installiez le nouveau pilote de périphérique. Reportez-vous à la section [Utilisation de la fonction Restauration du système Microsoft Windows XP](#).

Pour réinstaller Windows XP, vous devez disposer des éléments suivants :

- 1 CD *Operating System* de Dell™
- 1 CD *Drivers and Utilities* de Dell

 **REMARQUE** : Le CD *Drivers and Utilities* contient les pilotes installés à l'assemblage de l'ordinateur. Utilisez-le pour charger les *pilotes requis*, y compris les pilotes nécessaires si votre ordinateur est équipé d'un contrôleur RAID.

Réinstallation de Windows XP

Le processus de réinstallation peut prendre de 1 à 2 heures. Après avoir réinstallé le système d'exploitation, vous devez également réinstaller les pilotes de périphériques, le programme antivirus et d'autres logiciels.

 **AVIS** : Le CD *Operating System* fournit des options permettant de réinstaller Windows XP. Ces options peuvent remplacer des fichiers installés et avoir des répercussions sur les programmes installés sur votre disque dur. Par conséquent, ne réinstallez pas Windows XP à moins qu'un membre de l'équipe du support technique de Dell ne vous le demande.

1. Enregistrez et fermez tout fichier ouvert et quittez tous les programmes d'application en cours d'utilisation.
2. Insérez le CD *Operating System*. Cliquez sur **Quitter** si le message *Installer Windows XP* apparaît.
3. Redémarrez l'ordinateur.
4. Appuyez immédiatement sur <F2> lorsque le logo DELL™ apparaît.

Si le logo du système d'exploitation apparaît, patientez jusqu'à l'affichage du bureau Windows, éteignez de nouveau l'ordinateur et faites une nouvelle tentative.

5. Conformez-vous aux instructions affichées à l'écran pour terminer l'installation.

[Retour à la page du sommaire](#)

[Retour à la page du sommaire](#)

Caractéristiques

Guide d'utilisation du Dell Precision™ M90

 **REMARQUE** : Votre ordinateur est disponible en différentes configurations. Pour connaître la configuration de votre ordinateur, reportez-vous à la section [Détermination de la configuration de votre ordinateur](#).

Processeur	
Type de processeur	Processeur Intel® Core™ Solo Processeur Intel® Core™ Duo
Mémoire cache L1	64 Ko
Mémoire cache L2	2 Mo
Fréquence du bus externe (bus frontal)	533 MHz ou 667 MHz

Informations système	
Jeu de puces du système	Mobile Intel 945PM Express
Largeur du bus de données	64 bits
Largeur du bus de la mémoire DRAM	bus bicanal
Largeur du bus d'adresses du processeur	32 bits
Flash EPROM	1 Mo
Bus PCI (PCI-Express utilisé pour les contrôleurs vidéo)	32 bits x16

Carte ExpressCard	
REMARQUE : Le logement de carte ExpressCard est uniquement conçu pour les cartes ExpressCard. Il ne prend PAS en charge les cartes PC (cartes PCMCIA).	
Connecteur de la carte ExpressCard	un logement ExpressCard (54 mm) 1,5 et 3,3 V
Cartes prises en charge	carte ExpressCard/34 (34 mm) et carte ExpressCard/54 (54 mm)
Taille du connecteur de la carte ExpressCard	26 broches

Mémoire	
Connecteur du module de mémoire	deux connecteurs SODIMM accessibles à l'utilisateur
Capacités du module de mémoire	256 Mo, 512 Mo, 1 Go et 2 Go
Type de mémoire	1,8 V SODIMM DDR II prend en charge la DDR II jusqu'à 667 MHz
Mémoire minimale	512 Mo (via 2 x 256 Mo SoDimms)
Mémoire maximale	4 Go (via 2 x 2 Go SoDimms)
	REMARQUE : Pour bénéficier de la capacité de bande passante pour mémoire bicanal, deux modules de mémoire de même capacité doivent être installés dans les emplacements de mémoire.

Lecteur de carte mémoire multimédia 5 en 1	
Contrôleur de la carte mémoire multimédia 5 en 1	Ricoh R5C832
Connecteur de la carte mémoire multimédia 5 en 1	connecteur de la carte combinée 5 en 1
Cartes prises en charge	MS MS Pro SD/SDIO MMC xD

	CD type I/II & IBM Microdrive via l'adaptateur ExpressCard
--	--

Ports et connecteurs	
Audio	connecteur de microphone (entrée), connecteur de casque/de haut-parleurs stéréo
IEEE 1394a	mini connecteur non alimenté à 4 broches
Modem	port RJ-11
Carte réseau	port RJ-45
Connecteur de sortie TV S-vidéo	connecteur mini-DIN 7 broches (câble d'adaptateur S-vidéo/vidéo composite en option ; câble d'adaptateur S-vidéo/vidéo composante en option)
USB	six connecteurs à 4 broches conformes à la norme USB 2.0
Vidéo	connecteur mâle à 15 broches
DVI-D (interface vidéo numérique)	connecteur à 24 broches

Communications	
Modem :	
Type	v.92 56K MDC
Contrôleur	Softmodem
Interface	bus HDA (High Definition Audio) interne
Carte réseau	LAN Ethernet 10/100/1000 sur la carte système
Sans fil	prise en charge de WLAN carte Mini PCI-e interne ; carte interne dotée de la technologie sans fil Bluetooth®

Vidéo	
<p>REMARQUE : Votre ordinateur est disponible en différentes configurations avec différentes cartes de contrôleur vidéo. Pour connaître la configuration de votre ordinateur, reportez-vous à la section Détermination de la configuration de votre ordinateur.</p>	
Type de vidéo	interface mémoire de 256 bits
bus de données	PCI Express
contrôleur vidéo	NVIDIA Quadro FX 1500M 256 Mo NVIDIA Quadro FX 2500M 512 Mo
mémoire vidéo	256 Mo ou 512 Mo
Interface LCD	LVDS
Prise en charge TV	NTSC ou PAL en modes S-vidéo et composite

Audio	
Type d'audio	Codec HDA (High Definition Audio)
Conversion stéréo	24 bits (analogique-numérique et numérique-analogique)
Interfaces :	
Interne	bus HDA
Externe	connecteur de microphone (entrée), connecteur de casque/de haut-parleurs stéréo
Haut-parleur	haut-parleurs principaux stéréo 2 W et caisson de basse 5 W avec port réflexe de basse
Amplificateur de haut-parleur interne	2 W par amplificateur principal de canal et amplificateur caisson de basse de classe D 5 W
Contrôle du volume	raccourcis clavier, menus de programme, boutons de commande multimédia
Contrôleur audio	codec Sigmatel STAC92XX

Écran	
Type (matrice active TFT)	WXGA+ ; WUXGA
Dimensions :	

Hauteur	245,0 mm (9,64 pouces)
Largeur	383,0 mm (15 pouces)
Diagonale	431,8 mm (17 pouces)
Résolutions maximales :	
WXGA+	1440 x 900 avec 16,7 millions de couleurs
WUXGA	1920 x 1200 avec 16,7 millions de couleurs
Taux de rafraîchissement	60 Hz
Angle de fonctionnement	0° (fermé) à 180°
Angle de vue (typique) :	
Horizontal	±40° (WXGA)
	±60° (WUXGA)
Vertical	+15 °/-30 ° (WXGA)
	±45° (WUXGA)
Taille du pixel :	
WXGA+	0,255 mm (écran 17 pouces)
WUXGA	0,191 mm (écran 17 pouces)
Consommation électrique (panneau avec rétro-éclairage) (typique) :	7,54 W
Boutons de réglage	possibilité de réglage de la luminosité à l'aide de raccourcis clavier

Clavier	
Nombre de touches	87 (États-Unis et Canada) ; 88 (Europe) ; 91 (Japon)
Disposition	QWERTY/AZERTY/Kanji

Tablette tactile	
Résolution de la position X/Y (mode de table graphique)	240 cpi
Taille :	
Largeur	zone sensible de 73,0 mm (2,88 pouces)
Hauteur	rectangle de 42,9 mm (1,69 pouce)

Batterie	
Type	lithium-ion «smart» à 9 cellules
Dimensions :	
Profondeur	88,5 mm (3,48 pouces)
Hauteur	21,5 mm (0,83 pouce)
Largeur	139,0 mm (5,47 pouces)
Poids	0,40 kg (0,88 livres) (9 cellules)
Tension	10,8 VCC
Durée approximative de la charge :	
Ordinateur éteint	2 heures (à 100 % en 2 heures) 1 heure (à 80 % en 1 heure)
Durée de fonctionnement	L'autonomie de la batterie varie en fonction de l'utilisation et peut être considérablement réduite en cas d'utilisation intensive. Reportez-vous à la section Problèmes d'alimentation . Pour plus d'informations sur la durée de vie de la batterie, reportez-vous à la section Utilisation d'une batterie .
Durée de service approximative	300 cycles de décharge/charge
Plage de températures :	
Fonctionnement	0° à 35 °C (32 ° à 95 °F)
Stockage	-40° à 65 °C (-40 ° à 149 °F)

Adaptateur secteur

REMARQUE : Pour optimiser les performances du système, utilisez toujours un adaptateur 130 W. L'utilisation d'adaptateurs secteur moins puissants peut entraîner la réception d'un message d'avertissement et peut également entraîner une dégradation des performances de votre ordinateur.

Tension d'entrée	90-264 VCA
Courant d'entrée (maximal)	2,5 A
Fréquence d'entrée	47 à 63 Hz
Courant de sortie	7,7 A (maximum par impulsion de 4 secondes) ; 6,67 A (en continu)
Alimentation de sortie	130 W
Tension de sortie nominale	19,5 VCC
Dimensions :	
Hauteur	36 mm (1,35 pouce)
Largeur	65 mm (2,39 pouces)
Profondeur	169,5 mm (6,04 pouces)
Poids (avec les câbles)	0,76 kg (1,68 livre)
Plage de températures :	
Fonctionnement	0 ° à 35 °C (32 ° à 95 °F)
Stockage	-40 °C à 65 °C (-40 °F à 149 °F)

Caractéristiques physiques	
Hauteur	41,5 mm (1,6 pouce)
Largeur	394 mm (15,5 pouces)
Profondeur	288 mm (11,3 pouces)
Poids (avec une batterie à 9 cellules) :	
Avec lecteur optique	3,96 kg (8,7 livres)

Environnement	
Plage de températures :	
Fonctionnement	0° à 35 °C (32 ° à 95 °F)
Stockage	-40° à 65 °C (-40 ° à 149 °F)
Humidité relative :	
Fonctionnement	10 % à 90 % (sans condensation)
Stockage	5 % à 95 % (sans condensation)
Vibration maximale (avec un spectre de vibration aléatoire simulant l'environnement utilisateur) :	
Fonctionnement	0,66 GRMS
Stockage	1,3 GRMS
Chocs maximaux (mesurés avec une demi-impulsion sinusoïdale de 2 ms) :	
Fonctionnement	143 G
Stockage	163 G
Altitude (maximale) :	
Fonctionnement	-15,2 à 3048 m (-50 à 10 000 pieds)
Stockage	-15,2 à 10 668 m (-50 à 35 000 pieds)

[Retour à la page du sommaire](#)

[Retour au sommaire](#)

Transfert d'informations vers un nouvel ordinateur

Guide d'utilisation du Dell Precision™ M90

Le système d'exploitation Microsoft® Windows® XP dispose d'un **Assistant Transfert de fichiers et de paramètres** qui permet de déplacer des données d'un ordinateur à un autre. Vous pouvez transférer des données telles que :

- 1 Messages e-mail
- 1 Paramètres de la barre d'outils
- 1 Tailles de fenêtre
- 1 Signets Internet

Vous pouvez transférer les données vers le nouvel ordinateur par le biais d'une connexion réseau ou les enregistrer sur un support amovible, comme un CD inscriptible, en vue de leur transfert sur un nouvel ordinateur.

Pour transférer des informations vers un nouvel ordinateur, vous devez lancer l'Assistant Transfert de fichiers et de paramètres. Pour ce faire, vous pouvez utiliser le CD *Operating System* en option ou créer un disque Assistant à l'aide de l'Assistant Transfert de fichiers et de paramètres.

Exécution de l'Assistant Transfert de fichiers et de paramètres avec le CD Système d'exploitation

 **REMARQUE :** Cette procédure nécessite le CD *Operating System*. Toutefois, ce CD est en option et n'est pas obligatoirement expédié avec tous les ordinateurs.

Pour préparer le nouvel ordinateur au transfert de fichiers, ouvrez l'**Assistant Transfert de fichiers et de paramètres** :

1. Cliquez sur **Démarrer**→ Tous les programmes→ Accessoires→ **Outils système**→ **Assistant Transfert de fichiers et de paramètres**.
2. Lorsque l'écran de bienvenue de l'**Assistant Transfert de fichiers et de paramètres** s'affiche, cliquez sur **Suivant**.
3. Dans l'écran **De quel ordinateur s'agit-il ?**, cliquez sur **Nouvel ordinateur**, puis sur **Suivant**.
4. Dans l'écran **Avez-vous un CD-ROM de Windows XP ?**, cliquez sur **J'utiliserai l'Assistant du CD-ROM de Windows XP**, puis sur **Suivant**.
5. Lorsque l'écran **Allez maintenant à votre ancien ordinateur** s'affiche, allez à l'ancien ordinateur ou ordinateur source. *Ne cliquez pas sur Suivant à ce moment.*

Pour copier les données à partir de l'ancien ordinateur :

1. Dans l'ancien ordinateur, insérez le CD *Operating System* de Windows XP.
2. Dans l'écran **Bienvenue dans Microsoft Windows XP**, cliquez sur **Effectuer des tâches supplémentaires**.
3. Sous **Que voulez-vous faire ?**, cliquez sur **Transférer des fichiers et des paramètres**.
4. Dans l'écran de bienvenue de l'**Assistant Transfert de fichiers et de paramètres**, cliquez sur **Suivant**.
5. Dans l'écran **De quel ordinateur s'agit-il ?**, cliquez sur **Ancien ordinateur**, puis sur **Suivant**.
6. Dans l'écran **Sélectionner une méthode de transfert**, cliquez sur la méthode de transfert de votre choix.
7. Dans l'écran **Que voulez-vous transférer ?**, sélectionnez les éléments à transférer, puis cliquez sur **Suivant**.

Lorsque les informations sont copiées, l'écran **Fin de la phase de collecte des données** apparaît.

8. Cliquez sur **Terminer**.

Pour transférer les données vers le nouvel ordinateur :

1. Dans l'écran **Allez maintenant à votre ancien ordinateur** du nouvel ordinateur, cliquez sur **Suivant**.
2. Dans l'écran **Où sont les fichiers et les paramètres ?**, sélectionnez la méthode de transfert de vos paramètres et fichiers, puis cliquez sur **Suivant**.

L'assistant lit les paramètres et fichiers recueillis, puis les applique à votre nouvel ordinateur.

Lorsque tous les paramètres et fichiers ont été appliqués, l'écran **Terminé** s'affiche.

3. Cliquez sur **Terminé** et redémarrez le nouvel ordinateur.

Exécution de l'Assistant Transfert de fichiers et de paramètres sans le CD Operating System

Pour exécuter l'Assistant Transfert de fichiers et de paramètres sans le CD *Operating System*, il faut créer un disque Assistant qui va permettre la création d'un fichier d'image de sauvegarde pour supports amovibles.

Pour créer un disque Assistant, servez-vous de votre nouvel ordinateur doté de Windows XP et suivez les étapes suivantes :

1. Cliquez sur **Démarrer**→ **Tous les programmes**→ **Accessoires**→ **Outils système**→ **Assistant Transfert de fichiers et de paramètres**.
2. Lorsque l'écran de bienvenue de l'**Assistant Transfert de fichiers et de paramètres** s'affiche, cliquez sur **Suivant**.
3. Dans l'écran **De quel ordinateur s'agit-il ?**, cliquez sur **Nouvel ordinateur**, puis sur **Suivant**.
4. Dans l'écran **Avez-vous un CD-ROM de Windows XP ?**, cliquez sur **Je désire créer un disque Assistant dans le lecteur suivant** : puis cliquez sur **Suivant**.
5. Insérez le support amovible, tel qu'un CD inscriptible, puis cliquez sur **OK**.
6. Lorsque la création du disque est terminée et que le message **Now go to your old computer** (Allez maintenant à votre ancien ordinateur) apparaît, *ne cliquez pas* sur **Suivant**.
7. Allez à votre ancien ordinateur.

Pour copier les données à partir de l'ancien ordinateur :

1. Insérez le disque Assistant sur l'ancien ordinateur.
2. Cliquez sur le bouton **Démarrer**, puis cliquez sur **Exécuter**.
3. Dans le champ **Ouvrir de la fenêtre Exécuter**, recherchez le chemin **fastwiz** (pour le support amovible approprié) et cliquez sur **OK**.
4. Dans l'écran de bienvenue de l'**Assistant Transfert de fichiers et de paramètres**, cliquez sur **Suivant**.
5. Dans l'écran **De quel ordinateur s'agit-il ?**, cliquez sur **Ancien ordinateur**, puis sur **Suivant**.
6. Dans l'écran **Sélectionner une méthode de transfert**, cliquez sur la méthode de transfert de votre choix.
7. Dans l'écran **Que voulez-vous transférer ?**, sélectionnez les éléments à transférer, puis cliquez sur **Suivant**.

Lorsque les informations sont copiées, l'écran **Fin de la phase de collecte des données** apparaît.

8. Cliquez sur **Terminer**.

Pour transférer les données vers le nouvel ordinateur :

1. Dans l'écran **Allez maintenant à votre ancien ordinateur** du nouvel ordinateur, cliquez sur **Suivant**.
2. Dans l'écran **Où sont les fichiers et les paramètres ?**, sélectionnez la méthode de transfert de vos paramètres et fichiers, puis cliquez sur **Suivant**. Suivez les instructions qui s'affichent à l'écran.

L'assistant lit les paramètres et fichiers recueillis, puis les applique à votre nouvel ordinateur.

Lorsque tous les paramètres et fichiers ont été appliqués, l'écran **Terminé** s'affiche.

3. Cliquez sur **Terminé** et redémarrez le nouvel ordinateur.

 **REMARQUE** : Pour plus d'informations sur cette procédure, rendez-vous sur le site support.dell.com et recherchez le document n° PA1089586 (*How Do I Transfer Files From My Old Computer to My New Dell™ Computer Using the Microsoft® Windows® XP Operating System CD?* [Comment transférer des fichiers de mon ancien ordinateur vers mon nouvel ordinateur Dell en utilisant le CD du système d'exploitation Microsoft Windows XP ?]).

 **REMARQUE** : Certains pays peuvent ne pas avoir accès au document de la base de connaissances Dell™.

[Retour au sommaire](#)

[Retour à la page du sommaire](#)

Voyager avec votre ordinateur

Guide d'utilisation du Dell Precision™ M90

- [Identification de votre ordinateur](#)
- [Emballage de l'ordinateur](#)
- [Conseils de voyage](#)

Identification de votre ordinateur

- 1 Attachez une étiquette avec votre nom ou votre carte de visite à votre ordinateur.
- 1 Notez votre numéro de service et gardez-le en lieu sûr, dans un endroit autre que près de l'ordinateur ou de la sacoche de transport. Utilisez votre numéro de service si vous devez reporter la perte ou le vol de votre ordinateur à la police et à Dell.
- 1 Créez un fichier sur le bureau Microsoft® Windows® et nommez-le **if_found** (si_trouvé). Placez dans ce fichier des informations, telles que vos nom, adresse et numéro de téléphone.
- 1 Contactez votre compagnie de carte de crédit et demandez-lui si elle propose des étiquettes avec identification codée.

Emballage de l'ordinateur

- 1 Retirez tous les périphériques externes connectés à l'ordinateur et stockez-les en lieu sûr. Déconnectez tous les câbles reliés aux cartes installées et retirez toutes les cartes étendues. Reportez-vous à la section [Utilisation des cartes](#).
 - 1 Pour rendre votre ordinateur aussi léger que possible, remplacez les périphériques installés dans la baie modulaire par le module de voyage Dell TravelLite™.
 - 1 Chargez complètement la batterie principale et toutes les batteries de secours que vous pensez emporter.
 - 1 Éteignez votre ordinateur.
 - 1 Déconnectez l'adaptateur secteur.
- ➡ **AVIS** : Lorsque vous fermez l'écran, les objets laissés sur le clavier ou le repose-mains risquent d'endommager l'écran.
- 1 Retirez du clavier et du repose-mains tous les objets étrangers, comme les trombones, les stylos et les papiers, puis fermez l'écran.
 - 1 Utilisez la sacoche de transport Dell™ (en option) pour emballer l'ordinateur et ses accessoires en toute sécurité.
 - 1 Évitez d'emballer l'ordinateur avec des articles comme de la crème à raser, de l'eau de Cologne, du parfum ou de la nourriture.
- ➡ **AVIS** : Si l'ordinateur a été exposé à des températures extrêmes, laissez-le s'acclimater pendant une heure à la température ambiante avant de l'allumer.
- 1 Protégez l'ordinateur, les batteries et l'unité de disque dur contre des risques tels que les températures extrêmes, la surexposition à la lumière, la saleté, la poussière ou les liquides.
 - 1 Calez bien votre ordinateur pour qu'il ne se déplace pas dans le coffre de votre voiture ou dans les compartiments à bagage en hauteur.

Conseils pour le voyage

- ➡ **AVIS** : Pour éviter de perdre des données, ne déplacez pas l'ordinateur lorsque vous utilisez le lecteur optique.
- ➡ **AVIS** : N'enregistrez pas votre ordinateur avec vos bagages.
- 1 Pensez à désactiver l'activité réseau sans fil sur votre ordinateur afin d'optimiser la durée de vie de votre batterie. Pour ce faire, appuyez sur <Fn><F2>.
 - 1 Pensez à changer les options de gestion de l'alimentation afin d'optimiser la durée de fonctionnement de la batterie. Reportez-vous à la section [Conservation de l'énergie de la batterie](#).
 - 1 Si vous voyagez à l'étranger, emmenez une preuve de propriété ou de votre droit à utiliser l'ordinateur s'il appartient à votre société pour accélérer le passage de la douane. Cherchez des informations auprès des autorités douanières des pays que vous pensez visiter et envisagez d'acquiescer un carnet international (appelé également *passport de marchandise*) auprès de votre gouvernement.
 - 1 Renseignez-vous sur le type de prises secteur utilisées dans les pays où vous vous rendez et munissez-vous des adaptateurs appropriés.
 - 1 Les détenteurs de cartes de crédit doivent se renseigner auprès de leurs compagnies de crédit sur l'assistance en cas d'urgence à l'étranger proposée aux utilisateurs d'ordinateurs portables.

Voyage en avion

➡ **AVIS** : Ne faites jamais passer votre ordinateur dans un détecteur de métal. Vous pouvez faire passer l'ordinateur dans un détecteur à rayons X ou le faire inspecter manuellement.

- 1 Assurez-vous d'avoir une batterie chargée à disposition si vous devez allumer l'ordinateur.
- 1 Avant de pénétrer dans l'avion, assurez-vous que l'utilisation d'un ordinateur est permise. Certaines compagnies aériennes interdisent l'usage d'appareils électroniques pendant le vol. Toutes les compagnies aériennes interdisent l'usage de tels dispositifs pendant les phases de décollage et d'atterrissage.

[Retour à la page du sommaire](#)

[Retour à la page du sommaire](#)

Dépannage

Guide d'utilisation du Dell Precision™ M90

- [Service Dell Technical Update \(Service des mises à jour techniques de Dell\)](#)
- [Dell Diagnostics](#)
- [Utilitaire de support de Dell](#)
- [Problèmes liés aux lecteurs](#)
- [Problèmes liés à la messagerie électronique, au modem ou à Internet](#)
- [Messages d'erreur](#)
- [Problèmes liés aux cartes ExpressCard](#)
- [Problèmes liés au périphérique IEEE 1394](#)
- [Problèmes liés au clavier](#)
- [Blocages du système et incidents logiciels](#)
- [Problèmes liés à la mémoire](#)
- [Problèmes liés au réseau](#)
- [Problèmes liés à l'alimentation](#)
- [Problèmes liés à l'imprimante](#)
- [Problèmes liés au scanner](#)
- [Problèmes liés au son et aux haut-parleurs](#)
- [Problèmes liés à la tablette tactile ou à la souris](#)
- [Problèmes liés à la vidéo et à l'affichage](#)

Service Dell Technical Update

Le service Dell Technical Update (Service des mises à jour techniques de Dell) fournit une notification proactive par courrier électronique des mises à jour matérielles et logicielles pour votre ordinateur. Ce service est gratuit. En outre, vous pouvez personnaliser son contenu, son format et la fréquence à laquelle vous recevez des notifications.

Pour vous abonner au service Dell Technical Update, visitez le site Web suivant : support.dell.com/technicalupdate.

Dell Diagnostics

 **PRÉCAUTION** : Avant de commencer les procédures de cette section, consultez et appliquez les consignes de sécurité qui figurent dans le *Guide d'information sur le produit*.

Quand utiliser Dell Diagnostics

Si des problèmes surviennent lors de l'utilisation de votre ordinateur, effectuez les vérifications indiquées à la section [Blocages du système et incidents logiciels](#) et exécutez Dell Diagnostics avant de contacter Dell pour obtenir une assistance technique.

Nous vous recommandons d'imprimer ces procédures avant de commencer.

 **AVIS** : Dell Diagnostics ne fonctionne qu'avec les ordinateurs Dell.

 **REMARQUE** : Le CD *Drivers and Utilities* (Pilotes et utilitaires) est en option et n'est pas obligatoirement expédié avec tous les ordinateurs.

Démarrez Dell Diagnostics à partir de votre disque dur ou du CD *Drivers and Utilities* (également appelé *CD ResourceCD*).

Démarrage de Dell Diagnostics à partir de votre disque dur

Dell Diagnostics se trouve dans une partition cachée (utilitaire de diagnostics) de votre disque dur.

 **REMARQUE** : Si aucune image ne s'affiche sur l'écran, contactez Dell. Reportez-vous à la section [Obtention d'aide](#).

1. Éteignez l'ordinateur.
2. Si l'ordinateur est connecté à une station d'accueil (amarré), déconnectez-le. Pour obtenir des instructions, consultez la documentation qui accompagne la station d'accueil.
3. Connectez l'ordinateur à une prise secteur.
4. Il existe deux manières de lancer Diagnostics :
 - a. Allumez l'ordinateur. Lorsque le logo DELL™ apparaît, appuyez immédiatement sur <F12>. Dans le menu d'amorçage, sélectionnez **Diagnostics** et appuyez sur <Entrée>.

 **REMARQUE** : Si vous n'avez pas appuyé sur la touche assez vite, le logo du système d'exploitation apparaît. Attendez jusqu'à ce que le bureau Microsoft® Windows® s'affiche. Éteignez alors votre ordinateur et faites une nouvelle tentative.

- b. Appuyez sur la touche <Fn> et maintenez-la enfoncée lors de la mise sous tension du système.

 **REMARQUE** : Si un message indique qu'aucune partition de l'utilitaire Diagnostics n'a été trouvée, exécutez Dell Diagnostics à partir du CD *Drivers and Utilities*.

L'ordinateur lance l'évaluation du système de préamorçage avec une série de diagnostics intégrés qui effectue un test préalable de la carte système, du clavier, du disque dur et de l'écran.

- 1 Répondez à toutes les questions qui s'affichent pendant l'évaluation.
- 1 Si une défaillance de composant est détectée, l'ordinateur s'arrête et émet un signal sonore. Pour arrêter l'évaluation et redémarrer le système d'exploitation, appuyez sur <n>; pour passer au test suivant, appuyez sur <y>; pour tester de nouveau le composant défectueux, appuyez sur <r>.
- 1 Si des défaillances sont détectées lors de l'évaluation de préamorçage du système, notez les codes d'erreur et contactez Dell. Reportez-vous à la section [Contacter Dell](#).

Si l'évaluation du système de préamorçage se déroule sans problème, vous recevez le message *Booting Dell Diagnostic Utility Partition. Press any key to continue.* (Amorçage de la partition de l'utilitaire Dell Diagnostics. Appuyez sur une touche pour continuer.)

5. Appuyez sur une touche pour lancer Dell Diagnostics à partir de la partition de l'utilitaire Diagnostics de votre disque dur.

Démarrage de Dell Diagnostics à partir du CD Drivers and Utilities

1. Insérez le CD *Drivers and Utilities*.

2. Arrêtez, puis redémarrez l'ordinateur.

Lorsque le logo DELL apparaît, appuyez immédiatement sur <F12>.

Si vous attendez trop longtemps et que le logo Windows apparaît, attendez encore jusqu'à ce que le bureau Windows s'affiche. Éteignez alors votre ordinateur et faites une nouvelle tentative.

 **REMARQUE** : Les étapes suivantes ne modifient qu'une séquence d'amorçage. Au démarrage suivant, l'ordinateur démarre en fonction des périphériques définis dans le programme de configuration du système.

3. Lorsque la liste des périphériques d'amorçage s'affiche, sélectionnez **Lecteur de CD/DVD/CD-RW** et appuyez sur <Entrée>.
4. Sélectionnez l'option **Amorcer à partir du CD-ROM** dans le menu qui s'affiche, puis appuyez sur <Entrée>.
5. Tapez 1 pour démarrer le menu du CD *ResourceCD*, puis appuyez sur <Entrée> pour continuer.
6. Sélectionnez **Exécuter Dell Diagnostics 32 bits** dans la liste numérotée. Si plusieurs versions sont répertoriées, sélectionnez la version appropriée à votre ordinateur.
7. Lorsque le **menu principal** de Dell Diagnostics s'affiche, sélectionnez le test à effectuer.

Menu principal de Dell Diagnostics

1. Une fois Dell Diagnostics chargé et l'écran du **menu principal** affiché, cliquez sur le bouton correspondant à l'option de votre choix.

Option	Fonction
Express Test (Test rapide)	Exécute un test rapide des périphériques. Ce test dure généralement entre 10 et 20 minutes et n'exige pas d'action de votre part. Effectuez tout d'abord un Test rapide pour trouver le problème plus rapidement.
Extended Test (Test approfondi)	Exécute un test approfondi des périphériques. En règle générale, ce test prend une heure ou plus et nécessite que vous répondez régulièrement à des questions.
Custom Test (Test personnalisé)	Teste un périphérique spécifique. Vous pouvez personnaliser les tests à exécuter.
Symptom Tree (Arborescence des symptômes)	Répertorie les symptômes couramment rencontrés et permet de sélectionner un test en fonction du symptôme du problème.

2. Si un problème survient pendant un test, un message indiquant le code d'erreur et une description du problème s'affiche. Notez le code d'erreur et la description du problème et suivez les instructions à l'écran.

Si vous ne pouvez pas résoudre le problème, contactez Dell. Reportez-vous à la section [Contacter Dell](#).

 **REMARQUE** : Le numéro de service de votre ordinateur s'affiche dans la partie supérieure de chaque écran de test. Lorsque vous contacterez le support technique de Dell, ce numéro de service vous sera demandé.

3. Si vous exécutez un test à partir de l'option **Test personnalisé** ou **Arborescence des symptômes**, cliquez sur l'onglet approprié décrit dans le tableau suivant pour en savoir plus.

--	--

Onglet	Fonction
Résultats	Affiche les résultats du test et les conditions d'erreur rencontrées.
Erreurs	Affiche les conditions d'erreur rencontrées, les codes d'erreur et la description du problème.
Aide	Décrit le test et peut indiquer les conditions requises pour exécuter le test.
Configuration	Affiche la configuration matérielle du périphérique sélectionné. Dell Diagnostics obtient les informations de configuration de tous les périphériques à partir du programme de configuration du système, de la mémoire et de divers tests internes, et les affiche dans la liste des périphériques située dans le volet gauche de l'écran. La liste des périphériques risque de ne pas afficher les noms de tous les composants installés sur votre ordinateur ou de tous les périphériques reliés à celui-ci.
Paramètres	Vous permet de personnaliser le test en modifiant ses paramètres.

- Lorsque les tests sont terminés, si vous exécutez Dell Diagnostics à partir du CD *Drivers and Utilities*, retirez le CD.
- Une fois les tests effectués, fermez l'écran pour revenir au **Menu principal**. Pour quitter Dell Diagnostics et redémarrer l'ordinateur, fermez l'écran du **menu principal**.

Utilitaire de support de Dell

L'utilitaire de support de Dell est installé sur votre ordinateur et accessible en cliquant sur l'icône de support de Dell dans la barre des tâches ou à partir du bouton **Démarrer**. Cet utilitaire vous permet d'exécuter les actions suivantes : obtenir des informations de support automatique, effectuer des mises à jour et des balayages de votre environnement informatique pour en vérifier l'état.

Accès à l'utilitaire de support de Dell

Accédez à l'utilitaire de support de Dell à partir de l'icône de support de Dell dans la barre des tâches ou à partir du menu **Démarrer**.

Si l'icône de support de Dell n'apparaît pas dans la barre des tâches, procédez comme suit :

- Cliquez sur le bouton **Démarrer** et pointez sur **Programmes**.
- Cliquez sur **Support de Dell**, puis pointez sur **Paramètres du support de Dell**.
- Assurez-vous que l'option **Show icon on the taskbar** (Afficher l'icône dans la barre des tâches) est sélectionnée.

 **REMARQUE** : Si l'utilitaire de support de Dell n'est pas disponible à partir du menu **Démarrer**, accédez au site support.dell.com et téléchargez le logiciel.

L'utilitaire de support de Dell est personnalisé pour votre environnement informatique.

L'icône de support de Dell figurant dans la barre des tâches offre un fonctionnement différent lorsque vous cliquez, double-cliquez ou cliquez avec le bouton droit dessus.

Clic sur l'icône de support de Dell

Cliquez avec le bouton gauche ou droit de la souris sur l'icône  pour exécuter les tâches suivantes :

- 1 Vérifier votre environnement informatique
- 1 Afficher les paramètres de l'utilitaire de support de Dell
- 1 Accéder au fichier d'aide de l'utilitaire de support de Dell
- 1 Afficher les questions les plus fréquemment posées
- 1 En savoir plus sur l'utilitaire de support de Dell
- 1 Désactiver l'utilitaire de support de Dell

Double-clic sur l'icône de support de Dell

Double-cliquez sur l'icône  pour contrôler manuellement votre environnement informatique, afficher les questions fréquemment posées, accéder aux fichiers d'aide de l'utilitaire de support de Dell et afficher les paramètres de support de Dell.

Pour plus d'informations sur l'utilitaire de support de Dell, cliquez sur le point d'interrogation (?) situé en haut de l'écran Dell Support (Support de Dell).

Problèmes liés au lecteur

 **PRÉCAUTION** : Avant de commencer les procédures de cette section, consultez et appliquez les consignes de sécurité qui figurent dans le *Guide d'information sur le produit*.

Complétez la Liste de vérification des diagnostics à mesure que vous effectuez les vérifications suivantes. Reportez-vous à la section [Liste de vérification des diagnostics](#).

Assurez-vous que le lecteur est reconnu par Microsoft® Windows® – Cliquez sur le bouton **Démarrer**, puis sur **Poste de travail**. Si le lecteur de disquette, de CD ou de DVD ne figure pas dans la liste, effectuez un balayage complet avec votre logiciel antivirus à la recherche de virus et pour les supprimer. Les virus empêchent parfois Windows de reconnaître le lecteur.

Testez le lecteur –

1. Insérez une autre disquette, un autre CD ou un autre DVD pour éliminer la possibilité que le lecteur soit défectueux.
1. Insérez une disquette d'amorçage et redémarrez l'ordinateur.

Nettoyez le lecteur ou le disque – Reportez-vous à la section [Nettoyage de votre ordinateur](#).

Assurez-vous que le CD est correctement positionné sur l'axe

Vérifiez la connexion des câbles

Recherchez d'éventuelles incompatibilités matérielles – Reportez-vous à la section [Incompatibilités logicielles et matérielles](#).

Exécutez Dell Diagnostics – Reportez-vous à la section [Dell Diagnostics](#).

Problèmes liés au lecteur de CD et de DVD

 **REMARQUE** : Il peut arriver que le lecteur de CD ou de DVD haute vitesse vibre et produise du bruit. Cela ne signifie en aucun cas que le lecteur ou le CD/DVD est défectueux.

 **REMARQUE** : En raison des différentes régions du monde et des différents formats de disque utilisés, certains titres DVD ne fonctionnent pas dans certains lecteurs de DVD.

Problèmes liés à la gravure d'un CD/DVD-RW

Fermez les autres programmes – Le lecteur de CD/DVD-RW doit recevoir un flux régulier de données pendant la gravure. Si ce flux est interrompu, une erreur se produit. Fermez tous les programmes avant de lancer l'écriture sur le CD/DVD-RW.

Désactivez le mode Veille dans Windows avant d'écrire sur un CD/DVD-RW – Pour des informations sur les modes d'économie d'énergie, reportez-vous à la section [Mode Veille](#) ou recherchez le mot-clé *veille* dans le Centre d'aide et de support de Windows.

Réduisez la vitesse de gravure – Reportez-vous aux fichiers d'aide de votre logiciel de gravure de CD ou de DVD.

Si vous ne parvenez pas à éjecter le plateau du lecteur de CD, de CD-RW, de DVD ou de DVD+RW

1. Vérifiez que l'ordinateur est éteint.
2. Redressez un trombone et insérez l'une de ses extrémités dans le trou d'éjection situé à l'avant du lecteur ; poussez ensuite fermement jusqu'à ce que le plateau soit partiellement éjecté.
3. Retirez le plateau avec précaution jusqu'à ce qu'il s'arrête.

Si vous entendez un bruit grinçant ou un raclement inhabituel

- 1 Assurez-vous que ce son n'est pas émis par un programme en cours d'exécution.
- 1 Assurez-vous que le disque est correctement inséré.

Problèmes liés au disque dur

Laissez l'ordinateur refroidir avant de l'allumer – Une unité de disque dur chaude peut empêcher le bon fonctionnement du système d'exploitation. Laissez l'ordinateur s'acclimater à la température ambiante avant de l'allumer.

Exécutez la fonction Vérifier disque –

1. Cliquez sur le bouton **Démarrer**, puis sur **Poste de travail**.
2. Avec le bouton droit, cliquez sur **Disque local C:**.
3. Cliquez sur **Propriétés**.
4. Cliquez sur l'onglet **Outils**.
5. Sous **Détection d'erreurs**, cliquez sur **Vérifier maintenant**.
6. Cliquez sur **Analyser et tenter la restauration des secteurs défectueux**.
7. Cliquez sur **Démarrer**.

Problèmes liés à la messagerie électronique, au modem ou à Internet

 **PRÉCAUTION** : Avant de commencer les procédures de cette section, consultez et appliquez les consignes de sécurité qui figurent dans le *Guide d'information sur le produit*.

 **REMARQUE** : Connectez le modem uniquement à une prise téléphonique analogique. Le modem ne fonctionne pas s'il est connecté à un réseau téléphonique numérique.

Vérifiez les paramètres de sécurité de Microsoft Outlook® Express – Si vous ne parvenez pas à ouvrir des pièces jointes :

1. Dans Outlook Express, cliquez sur **Outils**, sur **Options**, puis sur **Sécurité**.
2. Cliquez sur **Interdire les pièces jointes** pour décocher cette option.

Vérifiez la connexion de la ligne téléphonique

Vérifiez la prise téléphonique

Connectez le modem directement à la prise téléphonique murale

Utilisez une ligne téléphonique différente –

- 1 Vérifiez que la ligne téléphonique est connectée à la prise jack du modem. (La prise jack comporte une étiquette verte ou bien une icône en forme de connecteur apparaît à côté de cette prise.)
- 1 Insérez le connecteur de ligne téléphonique dans le modem jusqu'à ce que vous entendiez un déclic.
- 1 Déconnectez la ligne téléphonique du modem et connectez-la à un téléphone. Écoutez pour savoir si vous obtenez une tonalité.
- 1 Si d'autres appareils téléphoniques partagent cette ligne, par exemple un répondeur téléphonique, un télécopieur, un parasurtenseur ou un séparateur de ligne, contournez-les et connectez le modem directement à la prise jack téléphonique murale. Si vous utilisez un câble de 3 m (10 pieds) ou plus, essayez-en un plus court.

Exécutez les diagnostics de l'assistance du modem – Cliquez sur le bouton **Démarrer**, pointez sur **Tous les programmes**, puis cliquez sur **Modem Helper** (Assistance du modem). Suivez les instructions qui s'affichent à l'écran pour identifier et résoudre les problèmes de modem. (L'Assistant du modem n'est pas disponible sur certains ordinateurs).

Vérifiez que le modem communique avec Windows –

1. Cliquez sur le bouton **Démarrer**, puis sur **Panneau de configuration**.

2. Cliquez sur **Imprimantes et autres périphériques**.
3. Cliquez sur **Options de modem et de téléphonie**.
4. Cliquez sur l'onglet **Modems**.
5. Cliquez sur le port COM de votre modem.
6. Cliquez sur **Propriétés**, sur l'onglet **Diagnostics**, puis sur **Interroger le modem** pour vérifier que le modem communique avec Windows.

Si toutes les commandes reçoivent des réponses, le modem fonctionne correctement.

Assurez-vous d'être connecté à Internet – Assurez-vous de vous être abonné auprès d'un fournisseur Internet. Lorsque le programme de messagerie électronique Outlook Express est ouvert, cliquez sur **Fichier**. Si la case **Travailler hors ligne** est cochée, décochez-la, puis connectez-vous à Internet. Pour obtenir de l'aide, contactez votre fournisseur d'accès Internet.

Scanner l'ordinateur pour vérifier l'absence de logiciels espions – Si vous observez un ralentissement des performances de votre ordinateur, si des fenêtres publicitaires s'affichent fréquemment sur votre écran ou si vous rencontrez des problèmes lorsque vous tentez de vous connecter à Internet, votre ordinateur est peut-être infecté par un logiciel espion. Utilisez un programme antivirus qui inclut une protection contre les logiciels espions (une mise à niveau de votre programme sera peut-être nécessaire) afin d'analyser votre ordinateur et de supprimer les logiciels espions. Pour plus d'informations, rendez-vous au site support.dell.com et lancez une recherche avec le mot-clé *espion*.

Messages d'erreur

Complétez la Liste de vérification des diagnostics à mesure que vous effectuez les vérifications suivantes. Reportez-vous à la section [Liste de vérification des diagnostics](#).

 **PRÉCAUTION** : Avant de commencer les procédures de cette section, consultez et appliquez les consignes de sécurité qui figurent dans le *Guide d'information sur le produit*.

Si le message n'est pas répertorié, consultez la documentation du système d'exploitation ou du programme qui s'exécutait lorsque le message s'est affiché.

Auxiliary device failure (Échec d'un périphérique auxiliaire) – La tablette tactile, la manette ou la souris externe peuvent être défectueuses. Dans le cas d'une souris externe, vérifiez la connexion du câble. Activez l'option **Dispositif de pointage** dans le programme de configuration du système. Si le problème persiste, contactez Dell. Reportez-vous à la section [Contacter Dell](#).

Bad command or file name (Commande ou nom de fichier incorrect) – Assurez-vous d'avoir bien orthographié la commande, mis des espaces à bon escient et utilisé le chemin d'accès correct.

Cache disabled due to failure (Cache désactivé en raison d'une panne) – Le cache interne principal du microprocesseur ne fonctionne pas bien. [Contacter Dell](#).

CD drive controller failure (Échec du contrôleur du lecteur de CD-ROM) – Le lecteur CD-ROM ne répond pas aux commandes de l'ordinateur. Reportez-vous à la section [Utilitaire de support de Dell](#).

Data error (Erreur de données) – Le disque dur ne peut pas lire les données. Reportez-vous à la section [Utilitaire de support de Dell](#).

Decreasing available memory (Mémoire disponible réduite) – Un ou plusieurs modules de mémoire peuvent être défectueux ou mal fixés. Réinstallez les modules de mémoire et remplacez-les au besoin. Reportez-vous à la section [Mémoire](#).

Disk C: failed initialization (Échec de l'initialisation du disque C:) – L'initialisation du disque dur a échoué. Exécutez le groupe de tests des unités de disque dur dans Dell Diagnostics. Reportez-vous à la section [Dell Diagnostics](#).

Drive not ready (Lecteur non prêt) – L'opération en cours requiert une unité de disque dur pour continuer. Installez un disque dur dans la baie de disque dur. Reportez-vous à la section [Disque dur](#).

Error reading PCMCIA card (Erreur de lecture de la carte PCMCIA) – L'ordinateur ne peut pas identifier la carte ExpressCard. Remettez la carte en place ou essayez une autre carte. Reportez-vous à la section [Utilisation des cartes](#).

Extended memory size has changed (La taille de la mémoire étendue a changé) – La quantité de mémoire enregistrée dans la mémoire vive rémanente (NVRAM) ne correspond pas à la mémoire installée sur l'ordinateur. Redémarrez l'ordinateur. Si l'erreur apparaît de nouveau, contactez Dell. Reportez-vous à la section [Contacter Dell](#).

The file being copied is too large for the destination drive (Le fichier en cours de copie est trop volumineux pour le lecteur de destination) – Le fichier que vous essayez de copier est trop volumineux pour le disque ou le disque est plein. Essayez de copier le fichier sur un autre disque ou utilisez un disque de capacité plus élevée.

Un nom de fichier ne peut contenir aucun des caractères suivants : \ / : * ? " < > | – N'utilisez pas ces caractères lorsque vous nommez un fichier

Gate A20 failure (Échec Porte A20) – Un module de mémoire peut être mal fixé. Réinstallez les modules de mémoire et remplacez-les au besoin. Reportez-vous à la section [Mémoire](#).

General failure – (Échec général) – Le système d'exploitation est incapable d'exécuter la commande. Ce message est généralement suivi d'informations spécifiques - par exemple, `Printer out of paper` (l'imprimante manque de papier). Effectuez l'action corrective appropriée.

Hard-disk drive configuration error (Erreur de configuration de l'unité de disque dur) – L'ordinateur ne parvient pas à identifier le type d'unité. Éteignez l'ordinateur, retirez le disque dur (reportez-vous à la section [Disque dur](#)), et démarrez l'ordinateur à partir d'un CD. Éteignez ensuite l'ordinateur, réinstallez l'unité de disque dur et redémarrez. Exécutez les tests Hard-Disk Drive (Lecteur de disque dur) de Dell Diagnostics. Reportez-vous à la section [Dell Diagnostics](#).

Hard-disk drive controller failure 0 (Échec du contrôleur de disque dur 0) – Le lecteur de disque dur ne répond pas aux commandes de l'ordinateur. Éteignez l'ordinateur, retirez le disque dur (reportez-vous à la section [Disque dur](#)), et démarrez l'ordinateur à partir d'un CD. Éteignez ensuite l'ordinateur, réinstallez l'unité de disque dur et redémarrez. Si le problème persiste, faites une tentative avec une autre unité. Exécutez les tests Hard-Disk Drive (Lecteur de disque dur) de Dell Diagnostics. Reportez-vous à la section [Dell Diagnostics](#).

Hard-disk drive failure (Échec de l'unité de disque dur) – Le lecteur de disque dur ne répond pas aux commandes de l'ordinateur. Éteignez l'ordinateur, retirez le disque dur (reportez-vous à la section [Disque dur](#)), et démarrez l'ordinateur à partir d'un CD. Éteignez ensuite l'ordinateur, réinstallez l'unité de disque dur et redémarrez. Si le problème persiste, faites une tentative avec une autre unité. Exécutez les tests Hard-Disk Drive (Lecteur de disque dur) de Dell Diagnostics. Reportez-vous à la section [Dell Diagnostics](#).

Hard-disk drive read failure (Échec de lecture de l'unité de disque dur) – Le disque dur peut être défectueux. Éteignez l'ordinateur, retirez le disque dur (reportez-vous à la section [Disque dur](#)), et démarrez l'ordinateur à partir d'un CD. Éteignez ensuite l'ordinateur, réinstallez l'unité de disque dur et redémarrez. Si le problème persiste, faites une tentative avec une autre unité. Exécutez les tests Hard-Disk Drive (Lecteur de disque dur) de Dell Diagnostics. Reportez-vous à la section [Dell Diagnostics](#).

Insert bootable media (Introduire un support amorçable) – Le système d'exploitation tente de démarrer sur un CD non amorçable. Introduisez un CD amorçable.

Invalid configuration information-please run System Setup Program (Informations de configuration non valides, exécutez le programme de configuration du système) – Les informations de configuration du système ne correspondent pas à la configuration du matériel. C'est après l'installation d'un module de mémoire que ce message est le plus susceptible d'apparaître. Corrigez les options appropriées dans le programme de configuration du système. Reportez-vous à la section [Programme de configuration du système](#).

Keyboard clock line failure (Échec de la ligne de l'horloge clavier) – Dans le cas des claviers externes, vérifiez la connexion du câble. Exécutez le test Keyboard Controller (Contrôleur du clavier) de Dell Diagnostics. Reportez-vous à la section [Dell Diagnostics](#).

Keyboard controller failure (Échec du contrôleur de clavier) – Pour les claviers externes, vérifiez la connexion du câble. Redémarrez l'ordinateur et évitez de toucher le clavier ou la souris durant la procédure d'amorçage. Exécutez le test Keyboard Controller (Échec du contrôleur de clavier) de Dell Diagnostics. Reportez-vous à la section [Dell Diagnostics](#).

Keyboard data line failure (Échec de la ligne de données du clavier) – Dans le cas des claviers externes, vérifiez la connexion du câble. Exécutez le test Keyboard Controller (Échec du contrôleur de clavier) de Dell Diagnostics. Reportez-vous à la section [Dell Diagnostics](#).

Keyboard stuck key failure (Touche du clavier bloquée) – Dans le cas des pavés numériques ou les claviers externes, vérifiez la connexion du câble. Redémarrez l'ordinateur et évitez de toucher le clavier ou les touches durant la procédure d'amorçage. Exécutez le test Stuck Key (Touche coincée) de Dell Diagnostics. Reportez-vous à la section [Dell Diagnostics](#).

Memory address line failure at address, read value expecting value (Échec de la ligne d'adresse mémoire à cette adresse, valeur lue valeur attendue) – Un module de mémoire peut être défectueux ou mal fixé. Réinstallez les modules de mémoire et remplacez-les au besoin (reportez-vous à la section [Mémoire](#)).

Memory allocation error (Erreur d'allocation de mémoire) – Le logiciel que vous voulez utiliser est en conflit avec le système d'exploitation ou un autre programme ou utilitaire. Éteignez l'ordinateur, patientez 30 secondes, puis redémarrez-le. Essayez d'utiliser le programme de nouveau. Si le message d'erreur réapparaît, consultez la documentation du logiciel.

Memory data line failure at address, read value expecting value (Échec de la ligne de données à cette adresse, valeur lue valeur attendue) – Un module de mémoire peut être défectueux ou mal fixé. Réinstallez les modules de mémoire et remplacez-les au besoin (reportez-vous à la section [Mémoire](#)).

Memory double word logic failure at address, read value expecting value (Échec de la logique double mot à cette adresse, valeur lue valeur attendue) – Un module de mémoire peut être défectueux ou mal fixé. Réinstallez les modules de mémoire et remplacez-les au besoin (reportez-vous à la section [Mémoire](#)).

Memory odd/even logic failure at address, read value expecting value (Échec de la logique pair/impair à cette adresse, valeur lue valeur attendue) – Un module de mémoire peut être défectueux ou mal fixé. Réinstallez les modules de mémoire et remplacez-les au besoin (reportez-vous à la section [Mémoire](#)).

Memory write/read failure at address, read value expecting value (Échec de lecture/écriture à cette adresse, valeur lue valeur attendue) – Un module de mémoire peut être défectueux ou mal fixé. Réinstallez les modules de mémoire et remplacez-les au besoin (reportez-vous à la section [Mémoire](#)).

No boot device available (Aucun périphérique d'amorçage disponible) – L'ordinateur ne trouve pas l'unité de disque dur. Si l'unité de disque dur est votre périphérique d'amorçage, assurez-vous qu'elle est installée, bien en place et partitionnée comme périphérique d'amorçage.

No boot sector on hard drive (Aucun secteur d'amorçage sur l'unité de disque dur) – Le système d'exploitation peut être endommagé. Contactez Dell. Reportez-vous à la section [Contacter Dell](#).

No timer tick interrupt (Aucune interruption de tic d'horloge) – Une puce de la carte système peut ne pas bien fonctionner. Exécutez les tests System Set (Ensemble du système) dans Dell Diagnostics. Reportez-vous à la section [Dell Diagnostics](#).

Mémoire ou ressources insuffisantes. Fermez des programmes et réessayez – Trop de programmes sont ouverts. Fermez toutes les fenêtres et ouvrez le programme de votre choix.

Operating system not found (Système d'exploitation introuvable) – Réinstallez le disque dur (reportez-vous à la section [Disque dur](#)). Si le problème persiste, contactez Dell. Reportez-vous à la section [Contacter Dell](#).

Optional ROM bad checksum (Mauvais total de contrôle de la ROM facultative) – La mémoire ROM optionnelle peut ne pas bien fonctionner. Contactez Dell. Reportez-vous à la section [Contacter Dell](#).

A required .DLL file was not found (Il manque un fichier DLL essentiel) – Il manque un fichier essentiel au programme que vous essayez d'ouvrir. Supprimez, puis réinstallez le programme.

1. Cliquez sur le bouton **Démarrer**, puis sur **Panneau de configuration**.
2. Cliquez sur **Ajout/Suppression de programmes**.
3. Sélectionnez le programme à supprimer.
4. Cliquez sur **Supprimer** ou **Modifier/Supprimer des programmes** et suivez les invites à l'écran.
5. Reportez-vous à la documentation du programme pour obtenir les instructions d'installation.

Sector not found (Secteur introuvable) – Le système d'exploitation ne parvient pas à trouver un secteur sur le disque dur. Votre disque dur contient probablement un secteur défectueux ou une table d'allocation de fichiers (FAT) endommagée. Exécutez l'utilitaire de vérification des erreurs Windows pour vérifier la structure des fichiers du disque dur. Pour obtenir des instructions, reportez-vous au Centre d'aide et de support de Windows. Pour accéder au Centre d'aide et de support, reportez-vous à la section [Centre d'aide et de support Windows](#). Si un grand nombre de secteurs sont défectueux, sauvegardez les données (si vous le pouvez), puis reformatez le disque dur.

Seek error (Erreur de recherche) – Le système d'exploitation ne parvient pas à trouver une piste particulière sur le disque dur.

Shutdown failure (Échec de l'arrêt) – Une puce de la carte système peut ne pas bien fonctionner. Exécutez les tests System Set (Ensemble du système) dans Dell Diagnostics (reportez-vous à la section [Dell Diagnostics](#)).

Time-of-day clock lost power (Perte d'alimentation de l'horloge machine) – Les paramètres de configuration du système sont corrompus. Branchez votre ordinateur sur une prise secteur pour charger la batterie. Si le problème persiste, essayez de restaurer les données en accédant au programme de configuration du système. Puis quittez immédiatement le programme. Reportez-vous à la section [Programme de configuration du système](#). Si le message réapparaît, contactez Dell. Reportez-vous à la section [Contacter Dell](#).

Time-of-day clock stopped (Arrêt de l'horloge machine) – La batterie de réserve qui alimente les paramètres de configuration du système peut devoir être remplacée. Contactez Dell. Reportez-vous à la section [Contacter Dell](#).

Time-of-day not set-please run the System Setup program (L'heure n'est pas configurée, exécutez le programme de configuration du système) – L'heure ou la date du programme de configuration du système ne correspond pas à l'horloge du système. Corrigez les paramètres des options **Date** et **Heure**. Reportez-vous à la section [Programme de configuration du système](#).

Timer chip counter 2 failed (Échec du compteur 2 de la puce d'horloge) – Une puce de la carte système peut ne pas bien fonctionner. Exécutez les tests System Set (Ensemble du système) de Dell Diagnostics. Reportez-vous à la section [Dell Diagnostics](#).

Unexpected interrupt in protected mode (Interruption inattendue en mode protégé) – Le contrôleur du clavier peut ne pas bien fonctionner ou un module de mémoire est mal fixé. Exécutez les tests System Memory (Mémoire système) et Keyboard Controller (Contrôleur de clavier) de Dell Diagnostics. Reportez-vous à la section [Dell Diagnostics](#).

x:\ is not accessible. The device is not ready (Le périphérique n'est pas prêt) – Insérez une disquette dans le lecteur et réessayez.

Warning: Battery is critically low (Le niveau de charge de la batterie est critique) – La batterie est presque entièrement déchargée. Remplacez la batterie ou branchez l'ordinateur sur une prise secteur. Sinon, activez le mode Mise en veille prolongée ou éteignez l'ordinateur.

Problèmes liés aux cartes ExpressCard

 **PRÉCAUTION** : Avant de commencer les procédures de cette section, consultez et appliquez les consignes de sécurité qui figurent dans le *Guide d'information sur le produit*.

 **REMARQUE** : Le logement de carte ExpressCard ne prend pas en charge les cartes PC.

Vérifiez la carte ExpressCard – Assurez-vous que la carte ExpressCard est correctement insérée dans le connecteur.

Vérifiez que la carte est reconnue par Windows – Double-cliquez sur l'icône **Supprimer le périphérique en toute sécurité** située sur la barre des tâches de Windows. Assurez-vous que la carte est répertoriée.

Si vous rencontrez des problèmes lors de l'utilisation d'une carte ExpressCard fournie par Dell – Contactez Dell. Reportez-vous à la section [Contacter Dell](#).

Si vous rencontrez des problèmes liés à une carte ExpressCard non fournie par Dell – Contactez le fabricant de la carte ExpressCard.

Problèmes liés au périphérique IEEE 1394

 **PRÉCAUTION** : Avant de commencer les procédures de cette section, consultez et appliquez les consignes de sécurité qui figurent dans le *Guide d'information sur le produit*.

Assurez-vous que le périphérique IEEE 1394 est reconnu par Windows –

1. Cliquez sur le bouton **Démarrer**, puis sur **Panneau de configuration**.
2. Cliquez sur **Imprimantes et autres périphériques**.

Si votre périphérique IEEE 1394 est répertorié, Windows le reconnaît.

Si vous rencontrez des problèmes au cours de l'utilisation d'un périphérique IEEE 1394 fourni par Dell –

Si vous rencontrez des problèmes lors de l'utilisation d'un périphérique IEEE 1394 non fourni par Dell –

Contactez Dell (reportez-vous à la section [Contacter Dell](#)) ou le fabricant du périphérique IEEE 1394.

Assurez-vous que le périphérique IEEE 1394 est correctement inséré dans le connecteur

Problèmes liés au clavier

 **PRÉCAUTION** : Avant de commencer les procédures de cette section, consultez et appliquez les consignes de sécurité qui figurent dans le *Guide d'information sur le produit*.

Remplissez la liste de vérification des diagnostics (reportez-vous à la section [Liste de vérification des diagnostics](#)) au fur et à mesure que vous exécutez les diverses vérifications.

Problèmes liés au clavier externe

 **REMARQUE** : Lorsque vous connectez un clavier externe, le clavier intégré reste entièrement opérationnel.

Vérifiez le câble du clavier – Éteignez l'ordinateur. Déconnectez le câble du clavier, assurez-vous qu'il n'est pas endommagé et reconnectez-le fermement.

Si vous utilisez un câble d'extension pour clavier, déconnectez-le et branchez le clavier directement à l'ordinateur.

Vérifiez le clavier externe –

1. Éteignez l'ordinateur, patientez une minute, puis rallumez-le.
2. Vérifiez que les voyants des touches Verr num, Verr maj et Arrêt défil du clavier clignotent pendant le processus d'amorçage.
3. Sur le bureau Windows, cliquez sur le bouton **Démarrer**, pointez sur **Tous les programmes** → **Accessoires**, puis cliquez sur **Bloc-notes**.
4. Entrez quelques caractères à l'aide du clavier externe et vérifiez qu'ils s'affichent correctement.

Si vous ne parvenez pas à effectuer ces vérifications, votre clavier externe est probablement défectueux.

Pour vous assurer que le problème vient bien du clavier externe, vérifiez le clavier intégré –

1. Éteignez l'ordinateur.
2. Déconnectez le clavier externe.
3. Allumez l'ordinateur.
4. Sur le bureau Windows, cliquez sur le bouton **Démarrer**, pointez sur **Tous les programmes** → **Accessoires**, puis cliquez sur **Bloc-notes**.
5. Entrez quelques caractères à l'aide du clavier interne et vérifiez qu'ils s'affichent correctement.

Si les caractères s'affichent maintenant tandis qu'ils ne s'affichaient pas avec le clavier externe, ce dernier est probablement défectueux. Contactez Dell. Reportez-vous à la section [Contacter Dell](#).

Exécutez les tests de diagnostic du clavier – Exécutez les tests PC-AT Compatible Keyboards (Claviers compatibles PC-AT) de Dell Diagnostics. Reportez-vous à la section [Dell Diagnostics](#). Si les tests indiquent que le clavier externe est défectueux, contactez Dell. Reportez-vous à la section [Contacter Dell](#).

Caractères imprévus

Désactivez le pavé numérique – Appuyez sur <Verr num> pour désactiver le pavé numérique si des chiffres et non des lettres s'affichent. Assurez-vous que le voyant de verrouillage numérique n'est pas allumé.

Blocages du système et incidents logiciels

 **PRÉCAUTION** : Avant de commencer les procédures de cette section, consultez et appliquez les consignes de sécurité qui figurent dans le *Guide d'information sur le produit*.

L'ordinateur ne démarre pas

Assurez-vous que l'adaptateur secteur est solidement branché sur l'ordinateur et sur la prise secteur

L'ordinateur ne répond plus

 **AVIS** : Vous risquez de perdre des données si vous ne parvenez pas à arrêter le système d'exploitation.

Éteignez l'ordinateur – Si vous n'obtenez aucune réponse lorsque vous appuyez sur une touche du clavier ou lorsque vous déplacez la souris, appuyez sur le bouton d'alimentation et maintenez-le enfoncé pendant au moins 8 à 10 secondes jusqu'à ce que l'ordinateur s'éteigne. Redémarrez l'ordinateur.

Un programme ne répond plus ou se bloque de manière répétée

 **REMARQUE** : La documentation, la disquette ou le CD qui accompagne tout logiciel inclut généralement des instructions d'installation.

Fermez le programme –

1. Appuyez simultanément sur <Ctrl><Maj><Échap>.
2. Cliquez sur **Gestionnaire des tâches**.
3. Cliquez sur le programme qui ne répond plus.
4. Cliquez sur **Fin de tâche**.

Consultez la documentation logicielle – Si nécessaire, désinstallez, puis réinstallez le programme.

Un programme est conçu pour une version antérieure du système d'exploitation Microsoft® Windows®

Exécutez l'Assistant Compatibilité des programmes – L'Assistant Compatibilité des programmes configure un programme de manière à l'exécuter dans un environnement similaire aux environnements de système d'exploitation autres que Windows XP.

1. Cliquez sur le bouton **Démarrer**, pointez sur **Tous les programmes**→ **Accessoires**, puis cliquez sur **Assistant Compatibilité des programmes**.
2. Dans l'écran d'accueil, cliquez sur **programmes**.
3. Suivez les instructions qui s'affichent à l'écran.

Un écran bleu apparaît

Éteignez l'ordinateur – Si vous n'obtenez aucune réponse lorsque vous appuyez sur une touche du clavier ou lorsque vous déplacez la souris, appuyez sur le bouton d'alimentation et maintenez-le enfoncé pendant au moins 8 à 10 secondes jusqu'à ce que l'ordinateur s'éteigne. Redémarrez l'ordinateur.

Autres problèmes logiciels

Consultez la documentation fournie avec le logiciel ou contactez le fabricant de logiciels pour des informations de dépannage –

- 1 Vérifiez que le programme est compatible avec le système d'exploitation installé sur l'ordinateur.
- 1 Vérifiez que le matériel du système répond aux exigences minimales requises pour l'exécution du logiciel. Consultez la documentation du logiciel pour de plus amples informations.
- 1 Vérifiez que le programme est correctement installé et configuré.
- 1 Vérifiez que les pilotes de périphériques n'entrent pas en conflit avec le programme.
- 1 Si nécessaire, supprimez, puis réinstallez le programme.

Sauvegardez vos fichiers immédiatement

Utilisez un programme de scrutation des virus pour vérifier le disque dur, les disquettes ou les CD

Enregistrez et fermez les fichiers ou les programmes ouverts et éteignez l'ordinateur à l'aide du menu Démarrer

Scanner l'ordinateur pour vérifier l'absence de logiciels espions – Si vous observez un ralentissement des performances de votre ordinateur, si des fenêtres publicitaires s'affichent fréquemment sur votre écran ou si vous rencontrez des problèmes lorsque vous tentez de vous connecter à Internet, votre ordinateur est peut-être infecté par un logiciel espion. Utilisez un programme antivirus qui inclut une protection contre les logiciels espions (une mise à niveau de votre programme sera peut-être nécessaire) afin d'analyser votre ordinateur et de supprimer les logiciels espions. Pour plus d'informations, rendez-vous au site support.dell.com et lancez une recherche avec le mot-clé *espion*.

Exécutez Dell Diagnostics – Reportez-vous à la section [Dell Diagnostics](#). Si tous les tests s'exécutent correctement, la condition d'erreur est liée à un problème logiciel.

Problèmes liés à la mémoire

Remplissez la liste de vérification des diagnostics (reportez-vous à la section [Liste de vérification des diagnostics](#)) au fur et à mesure que vous effectuez les vérifications suivantes.

 **PRÉCAUTION** : Avant de commencer les procédures de cette section, consultez et appliquez les consignes de sécurité qui figurent dans le *Guide d'information sur le produit*.

Si un message indiquant une mémoire insuffisante s'affiche –

- 1 Enregistrez et fermez tous les fichiers et programmes ouverts que vous n'utilisez pas pour vérifier si cela résout le problème.
- 1 Reportez-vous à la documentation du logiciel pour connaître la mémoire minimale requise pour son exécution. Le cas échéant, ajoutez de la mémoire. Reportez-vous à la section [Mémoire](#).
- 1 Réinstallez les modules de mémoire pour vous assurer que votre ordinateur communique correctement avec la mémoire. Reportez-vous à la section [Mémoire](#).
- 1 Exécutez Dell Diagnostics. Reportez-vous à la section [Dell Diagnostics](#).

Si d'autres problèmes de mémoire se produisent –

- 1 Réinstallez les modules de mémoire pour vous assurer que votre ordinateur communique correctement avec la mémoire (reportez-vous à la section [Mémoire](#)).
 - 1 Veillez à respecter les consignes relatives à l'installation de mémoire. Reportez-vous à la section [Mémoire](#).
 - 1 Exécutez Dell Diagnostics. Reportez-vous à la section [Dell Diagnostics](#).
-

Problèmes liés au réseau

Remplissez la liste de vérification des diagnostics (reportez-vous à la section [Liste de vérification des diagnostics](#)) au fur et à mesure que vous effectuez les vérifications suivantes.

 **PRÉCAUTION** : Avant de commencer les procédures de cette section, consultez et appliquez les consignes de sécurité qui figurent dans le *Guide d'information sur le produit*.

Généralités

Vérifiez le connecteur du câble de réseau – Vérifiez que le câble de réseau est bien inséré dans le connecteur réseau à l'arrière de l'ordinateur et la prise réseau.



Vérifiez les voyants du réseau sur le connecteur réseau – Si aucun voyant ne s'allume, aucune connexion réseau n'est établie. Remplacez le câble de réseau.

Redémarrez l'ordinateur et reconnectez-vous au réseau.

Vérifiez votre configuration réseau – Contactez votre administrateur de réseau ou la personne chargée de la configuration du réseau pour vous assurer que vos paramètres sont corrects et que le réseau fonctionne.

Réseau large bande mobile

 **REMARQUE** : Le guide d'utilisation de l'utilitaire Dell Mobile Broadband Card Utility figure dans la section Aide et support. Vous ne pouvez le télécharger qu'à partir du site support.dell.com.

 **REMARQUE** : L'icône  apparaît dans la barre d'état système si l'ordinateur est doté d'une carte large bande mobile. Double-cliquez sur cette icône pour lancer l'utilitaire.

Connexion impossible – La carte large bande mobile de Dell doit être active sur le réseau préalablement à la connexion. Placez le curseur de la souris sur l'icône  dans la barre d'état système pour afficher l'état de la connexion. Si la carte large bande mobile est désactivée, reportez-vous à la section [Activer votre carte large bande mobile](#) pour plus d'informations. Si le problème persiste, contactez votre prestataire de service large bande mobile pour plus d'informations.

Vérifiez votre service réseau large bande mobile – Contactez votre prestataire de service large bande mobile pour vérifier la couverture et les services pris en charge.

Vérifiez l'état de l'utilitaire Dell Mobile Broadband Card Utility – Cliquez sur l'icône  dans la barre des tâches pour lancer l'utilitaire. Vérifiez l'état dans la fenêtre principale :

- 1 Aucune carte détectée - Redémarrez l'ordinateur et relancez l'utilitaire.
- 1 Connexion sans fil désactivée - Assurez-vous que le commutateur Dell Wi-Fi CatcherT est en position «on». En outre, cliquez avec le bouton droit sur l'icône  et assurez-vous que le commutateur est activé.
- 1 Recherche - L'utilitaire Dell Mobile Broadband Card Utility n'a pas encore localisé de réseau à large bande mobile. Si l'état de recherche persiste, assurez-vous que l'intensité du signal est adéquate.
- 1 Aucun service - L'utilitaire Dell Mobile Broadband Card Utility n'a pas localisé de réseau large bande mobile. Assurez-vous que l'intensité du signal est appropriée. Redémarrez l'utilitaire sans fil de Dell ou contactez un fournisseur d'accès au réseau large bande sans fil.
- 1 Vérifier le service WWAN - Contactez votre prestataire de service réseau large bande mobile pour vérifier la couverture et les services pris en charge.

Activez la carte large bande mobile – Avant de vous connecter à Internet, vous devez désactiver le service large bande mobile par le biais de votre prestataire de services cellulaires. Pour des instructions et d'autres informations sur l'utilisation de l'utilitaire Dell Mobile Broadband Card Utility, reportez-vous au guide d'utilisation disponible dans le Centre d'aide et de support de Windows. Pour accéder au Centre d'aide et de support, reportez-vous à la section [Centre d'aide et de support Windows](#). Le guide d'utilisation est également disponible sur le site Web de support de Dell à l'adresse support.dell.com et sur le CD fourni avec votre carte large bande mobile si vous avez acheté la carte séparément de l'ordinateur.

Problèmes liés à l'alimentation

Remplissez la liste de vérification des diagnostics (reportez-vous à la section [Liste de vérification des diagnostics](#)) au fur et à mesure que vous effectuez les vérifications suivantes.

 **PRÉCAUTION** : Avant de commencer les procédures de cette section, consultez et appliquez les consignes de sécurité qui figurent dans le *Guide d'information sur le produit*.

Vérifiez le voyant d'alimentation – Lorsque le voyant d'alimentation est allumé ou clignote, l'ordinateur est sous tension. Si le voyant d'alimentation clignote, l'ordinateur est en mode Veille (appuyez sur le bouton d'alimentation pour quitter le mode Veille). Si le voyant est éteint, appuyez sur le bouton d'alimentation pour allumer l'ordinateur.

Chargez la batterie – Il se peut que la batterie soit déchargée.

1. Réinstallez la batterie.
2. Utilisez l'adaptateur secteur pour connecter votre ordinateur à une prise secteur.
3. Allumez l'ordinateur.

 **REMARQUE** : L'autonomie de la batterie (la période durant laquelle la batterie peut faire fonctionner l'ordinateur) diminue avec le temps. Selon la fréquence d'utilisation et les conditions de fonctionnement de la batterie, il est possible que vous deviez en acheter une autre au cours de la durée de vie de votre ordinateur.

Vérifiez le voyant d'état de la batterie – Si le voyant d'état de la batterie est orange et clignote ou s'il est orange et fixe, la batterie est peu chargée ou complètement déchargée. Connectez l'ordinateur à une prise secteur.

Si le voyant d'état de la batterie clignote alternativement en vert et orange, la batterie est trop chaude pour lancer le processus de recharge. Éteignez l'ordinateur, déconnectez-le de la prise secteur, ainsi que la batterie, pour qu'ils reviennent à la température ambiante.

Si le voyant d'état de la batterie est vert et clignote rapidement, il se peut que la batterie soit défectueuse. Contactez Dell. Reportez-vous à la section [Contacter Dell](#).

Vérifiez la température de la batterie – Si la température de la batterie est inférieure à 0 °C (32 °F), l'ordinateur ne démarrera pas.

Testez la prise électrique – Assurez-vous que la prise électrique fonctionne en la testant à l'aide d'un autre appareil, comme une lampe.

Vérifiez l'adaptateur secteur – Vérifiez les connexions du câble de l'adaptateur secteur. Si l'adaptateur secteur est muni d'un voyant, assurez-vous que ce dernier est allumé.

Connectez l'ordinateur directement à une prise secteur – Contournez les périphériques de protection contre les surtensions électriques, les multiprises et la rallonge de câble pour vous assurer que l'ordinateur est sous tension.

Éliminez les sources potentielles d'interférences – Éteignez les ventilateurs, les lampes fluorescentes ou halogènes ou tout autre appareil se trouvant à proximité.

Réglez les propriétés de l'alimentation – Reportez-vous à la section [Configuration des paramètres de gestion de l'alimentation](#).

Réinstallez les modules de mémoire – Si le voyant d'alimentation de l'ordinateur est allumé mais que l'écran reste noir, réinstallez les modules de mémoire. Reportez-vous à la section [Mémoire](#).

Garantir une alimentation suffisante à votre ordinateur

Votre ordinateur est conçu pour utiliser l'adaptateur secteur 130 W. Pour optimiser les performances du système, vous devez toujours utiliser cet adaptateur.

Si vous utilisez des adaptateurs secteur moins puissant, vous pouvez recevoir un message d'AVERTISSEMENT.

Considérations relatives à l'alimentation d'une station d'accueil

En raison d'une consommation électrique accrue lorsqu'un ordinateur est amarré à la station d'accueil Dell D/Dock, le fonctionnement normal de l'ordinateur n'est pas possible sur batterie uniquement. Vérifiez que l'adaptateur secteur est connecté à l'ordinateur lorsque celui-ci est amarré à la station d'accueil Dell D/Dock.

Amarrage lorsque l'ordinateur fonctionne

Si un ordinateur en fonctionnement est connecté à la station d'accueil Dell D/Dock ou Dell D/Port, la présence de la station d'accueil est ignorée tant que l'adaptateur secteur est connecté à l'ordinateur.

Perte de CA lorsque l'ordinateur est amarré

Si un ordinateur subit des pertes de courant alors qu'il est connecté à la station d'accueil Dell D/Dock ou Dell D/Port, il passe immédiatement en mode Performances réduites.

Problèmes liés à l'imprimante

Remplissez la liste de vérification des diagnostics (reportez-vous à la section [Liste de vérification des diagnostics](#)) au fur et à mesure que vous effectuez les vérifications suivantes.

 **PRÉCAUTION** : Avant de commencer les procédures de cette section, consultez et appliquez les consignes de sécurité qui figurent dans le *Guide d'information sur le produit*.

 **REMARQUE** : Si vous nécessitez une assistance technique concernant votre imprimante, contactez son fabricant.

Assurez-vous que l'imprimante est allumée

Vérifiez les connexions du câble de l'imprimante –

- 1 Reportez-vous à la documentation de l'imprimante pour obtenir des informations sur les connexions de câble.
- 1 Assurez-vous que les câbles de l'imprimante sont bien connectés à l'imprimante et à l'ordinateur.

Testez la prise secteur –

Assurez-vous que la prise secteur fonctionne en la testant à l'aide d'un autre appareil, une lampe par exemple.

Vérifiez que l'imprimante est reconnue par Windows –

1. Cliquez sur le bouton **Démarrer**, puis sur **Panneau de configuration** et ensuite sur **Imprimantes et autres périphériques**.
2. Cliquez sur **Afficher les imprimantes ou les imprimantes télécopieurs installées**.
Si l'imprimante apparaît dans la liste, cliquez avec le bouton droit sur l'icône la représentant.
3. Cliquez sur **Propriétés**, puis sur l'onglet **Ports**. Pour une imprimante parallèle, assurez-vous que le **port d'impression** est défini sur **LPT1** (Port de l'imprimante). Pour une imprimante USB, vérifiez que le **port d'impression** est défini sur **USB**.

Réinstallez le pilote de l'imprimante –

Pour obtenir des instructions, reportez-vous à la documentation de l'imprimante

Problèmes liés au scanner

 **PRÉCAUTION** : Avant de commencer les procédures de cette section, consultez et appliquez les consignes de sécurité qui figurent dans le *Guide d'information sur le produit*.

 **REMARQUE** : Si vous avez besoin d'aide technique concernant votre scanner, contactez le fabricant du scanner.

Consultez la documentation du scanner – Consultez la documentation fournie avec le scanner pour obtenir des informations sur la configuration et le dépannage.

Déverrouillez le scanner – Assurez-vous que votre scanner est déverrouillé s'il comporte un bouton ou une languette de verrouillage.

Redémarrez l'ordinateur et réessayez.

Vérifiez les connexions des câbles –

- 1 Reportez-vous à la documentation du scanner pour obtenir des informations sur la connexion des câbles.
- 1 Assurez-vous que les câbles du scanner sont solidement connectés au scanner et à l'ordinateur.

Vérifiez que le scanner est reconnu par Microsoft Windows –

1. Cliquez sur le bouton **Démarrer**, puis sur **Panneau de configuration** et ensuite sur **Imprimantes et autres périphériques**.
2. Cliquez sur **Scanners et appareils-photo**.

Si votre scanner est répertorié, Windows le reconnaît.

Réinstallez le pilote du scanner –

Consultez la documentation du scanner pour obtenir des instructions.

Problèmes liés au son et aux haut-parleurs

Remplissez la liste de vérification des diagnostics (reportez-vous à la section [Liste de vérification des diagnostics](#)) au fur et à mesure que vous effectuez les vérifications suivantes.

 **PRÉCAUTION** : Avant de commencer les procédures de cette section, consultez et appliquez les consignes de sécurité qui figurent dans le *Guide d'information sur le produit*.

Aucun son ne sort des haut-parleurs intégrés

Réglez le contrôle du volume de Windows – Double-cliquez sur l'icône en forme de haut-parleur, dans le coin inférieur droit de l'écran. Assurez-vous d'avoir monté le volume et que le son n'est pas mis en sourdine. Réglez le volume, les aigus ou les basses pour supprimer toute distorsion.

Réglez le volume à l'aide des raccourcis clavier – Appuyez sur <Fn><Fin> pour désactiver (mettre en sourdine) ou réactiver les haut-parleurs intégrés.

Réinstallez le pilote audio – Reportez-vous à la section [Réinstallation des pilotes et des utilitaires](#).

Aucun son ne sort des haut-parleurs externes

Assurez-vous que le caisson de basse et les haut-parleurs sont allumés – Reportez-vous au schéma de configuration fourni avec les haut-parleurs. Si vos haut-parleurs sont dotés de commandes du volume, réglez le volume, les basses ou les aigus pour éliminer les distorsions.

Réglez le contrôle du volume de Windows – Cliquez ou double-cliquez sur l'icône en forme de haut-parleur, dans l'angle inférieur droit de votre écran. Assurez-vous d'avoir monté le volume et que le son n'est pas mis en sourdine.

Débranchez le casque de son connecteur – Le son des haut-parleurs est automatiquement désactivé lorsque le casque est connecté au connecteur de casque du panneau avant de l'ordinateur.

Testez la prise électrique – Assurez-vous que la prise électrique fonctionne en la testant à l'aide d'un autre appareil, comme une lampe.

Éliminez les sources potentielles d'interférences – Éteignez les ventilateurs, tubes au néon ou lampes halogène proches afin de vérifier s'ils produisent des interférences.

Réinstallez le pilote audio – Reportez-vous à la section [Réinstallation des pilotes et des utilitaires](#).

Exécutez Dell Diagnostics – Reportez-vous à la section [Dell Diagnostics](#).

 **REMARQUE** : Le volume de certains lecteurs MP3 prévaut sur le volume défini dans Windows. Si vous avez écouté des chansons au format MP3, assurez-vous que vous n'avez pas baissé ou augmenté le volume.

Aucun son émis par le casque

Vérifiez la connexion du câble du casque – Assurez-vous que le câble du casque est solidement connecté au connecteur du casque (reportez-vous à la section [connecteurs audio](#)).

Réglez le contrôle du volume de Windows – Cliquez ou double-cliquez sur l'icône en forme de haut-parleur, dans l'angle inférieur droit de votre écran. Assurez-vous d'avoir monté le volume et que le son n'est pas mis en sourdine.

Problèmes liés à la tablette tactile ou à la souris

Vérifiez les paramètres de la tablette tactile –

1. Cliquez sur le bouton **Démarrer**, puis sur **Panneau de configuration** et ensuite sur **Imprimantes et autres périphériques**.
2. Cliquez sur **Souris**.
3. Réglez les paramètres.

Vérifiez le câble de la souris – Éteignez l'ordinateur. Déconnectez le câble de la souris, vérifiez s'il n'est pas endommagé et reconnectez-le fermement.

Si vous utilisez un câble d'extension pour la souris, déconnectez-le et branchez la souris directement à l'ordinateur.

Pour vous assurer que le problème vient de la souris, vérifiez la tablette tactile –

1. Éteignez l'ordinateur.
2. Déconnectez la souris.
3. Allumez l'ordinateur.
4. Lorsque le bureau Windows apparaît, utilisez la tablette tactile pour déplacer le curseur, sélectionner une icône et l'ouvrir.

Si la tablette tactile fonctionne correctement, la souris est probablement défectueuse.

Vérifiez les paramètres du programme de configuration du système – Assurez-vous que le programme de configuration du système répertorie le périphérique approprié pour l'option du périphérique de pointage. (L'ordinateur reconnaît automatiquement une souris USB sans modifier aucun paramètre.)

Testez le contrôleur de souris – Pour tester le contrôleur de souris (qui affecte le mouvement du pointeur) et le fonctionnement des boutons de la tablette tactile ou de la souris, exécutez le test Souris dans le groupe **Périphériques de pointage** de Dell Diagnostics. Reportez-vous à la section [Dell Diagnostics](#).

Réinstallez le pilote de la tablette tactile – Reportez-vous à la section [Réinstallation des pilotes et des utilitaires](#).

Problèmes liés à la vidéo et à l'affichage

Remplissez la liste de vérification des diagnostics (reportez-vous à la section [Liste de vérification des diagnostics](#)) au fur et à mesure que vous effectuez les vérifications suivantes.

 **PRÉCAUTION** : Avant de commencer les procédures de cette section, consultez et appliquez les consignes de sécurité qui figurent dans le *Guide d'information sur le produit*.

Si le champ d'affichage est vide

 **REMARQUE** : Si vous utilisez un programme qui nécessite une résolution plus élevée que celle prise en charge par votre ordinateur, il vous est recommandé de connecter un moniteur externe à l'ordinateur.

Vérifiez la batterie – Si vous utilisez une batterie pour alimenter votre ordinateur, la batterie peut être déchargée. Branchez l'ordinateur sur une prise secteur à l'aide de l'adaptateur secteur, puis allumez l'ordinateur.

Testez la prise électrique – Assurez-vous que la prise électrique fonctionne en la testant à l'aide d'un autre appareil, comme une lampe.

Vérifiez l'adaptateur secteur – Vérifiez les connexions du câble de l'adaptateur secteur. Si l'adaptateur secteur est muni d'un voyant, assurez-vous que ce dernier est allumé.

Connectez l'ordinateur directement à une prise secteur – Contournez les périphériques de protection contre les surtensions électriques, les multiprises et la rallonge de câble pour vous assurer que l'ordinateur est sous tension.

Réglez les propriétés de l'alimentation – Effectuez une recherche à l'aide du mot-clé *veille* dans le centre d'aide et de support de Windows. Pour accéder au Centre d'aide et de support, reportez-vous à la section [Centre d'aide et de support Windows](#).

Basculez l'image vidéo – Si votre ordinateur est connecté à un moniteur externe, appuyez sur <Fn><F8> pour basculer l'affichage vidéo vers l'écran.

Si l'écran est difficile à lire

Réglez la luminosité – Appuyez sur <Fn> et la touche flèche vers le haut ou vers le bas.

Éloignez le caisson de basse externe de l'ordinateur ou du moniteur – Si votre système de haut-parleurs externes comprend un caisson de basse, assurez-vous que celui-ci est éloigné d'au moins 60 cm (2 pieds) de l'ordinateur ou du moniteur externe.

Éliminez les sources potentielles d'interférences – Éteignez les ventilateurs, les lampes fluorescentes ou halogènes ou tout autre appareil se trouvant à proximité.

Orientez l'ordinateur dans une direction différente – Éliminez les reflets du soleil pouvant altérer la qualité de l'image.

Réglez les paramètres d'affichage Windows –

1. Cliquez sur le bouton **Démarrer**, puis sur **Panneau de configuration**.
2. Cliquez sur **Apparence et thèmes**.
3. Cliquez sur la zone que vous souhaitez modifier ou cliquez sur l'icône **Écran**.
4. Essayez différents paramètres de **Qualité couleur** et **Résolution d'écran**.

Exécutez les tests de diagnostic de vidéo – Si aucun message d'erreur n'apparaît et que vous avez toujours un problème d'affichage, mais que l'écran n'est pas entièrement noir, exécutez les tests du groupe de périphériques **Vidéo** de Dell Diagnostics. Ensuite, contactez Dell. Reportez-vous à la section [Contacter Dell](#).

Reportez-vous à la section «Messages d'erreur» – Si un message d'erreur apparaît, reportez-vous à la section [Messages d'erreur](#).

Si seule une partie de l'écran est lisible

Connectez un moniteur externe –

1. Éteignez votre ordinateur et connectez un moniteur externe à ce dernier.
2. Allumez l'ordinateur et le moniteur, puis réglez la luminosité et le contraste.

Si le moniteur externe fonctionne correctement, le moniteur ou le contrôleur vidéo de l'ordinateur peut être défectueux. Contactez Dell. Reportez-vous à la section [Contacter Dell](#).

[Retour à la page du sommaire](#)

